

# SIEMENS

Gebrauchsanleitung

Operating instructions

Notice d'utilisation

Istruzioni per l'uso

Gebruiksaanwijzing

**Kullanma talimatı**

Instrucciones de uso

**Инструкция по эксплуатации**

Instrukcja obsługi

de

en

fr

it

nl

tr

es

ru

pl



TK 60...

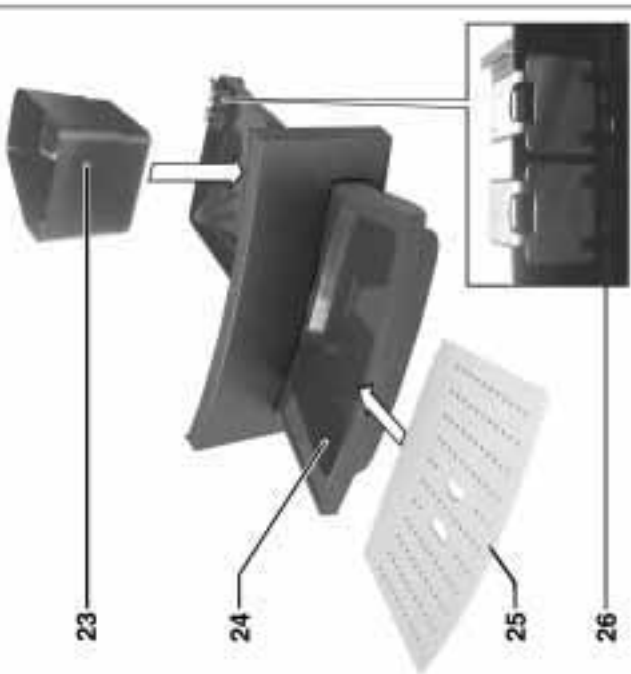
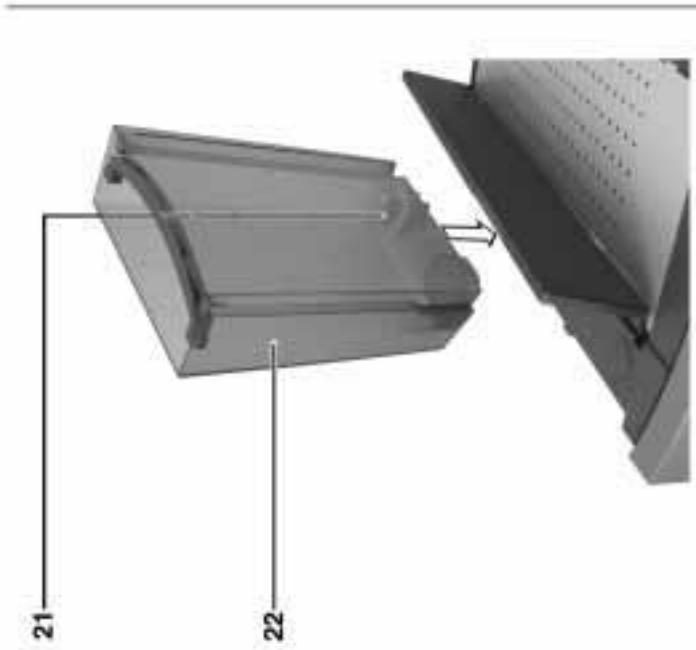
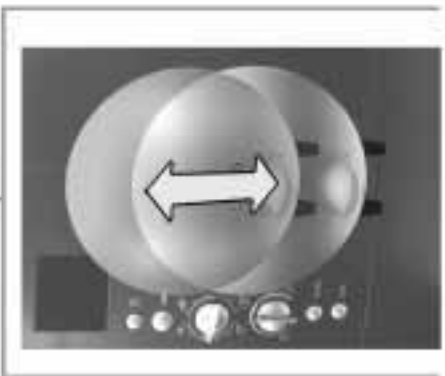
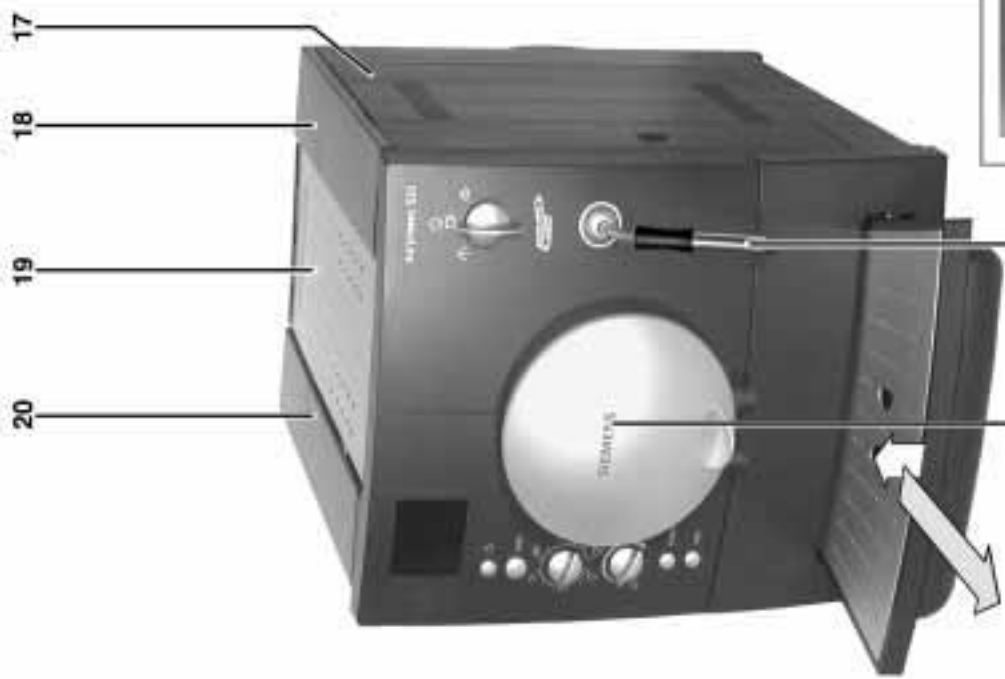
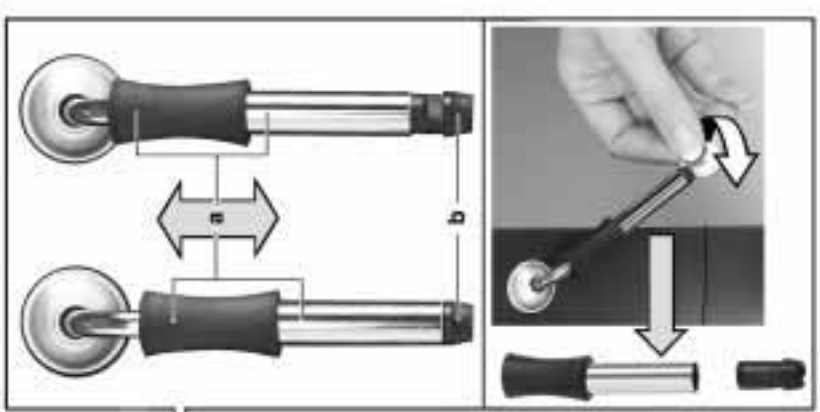
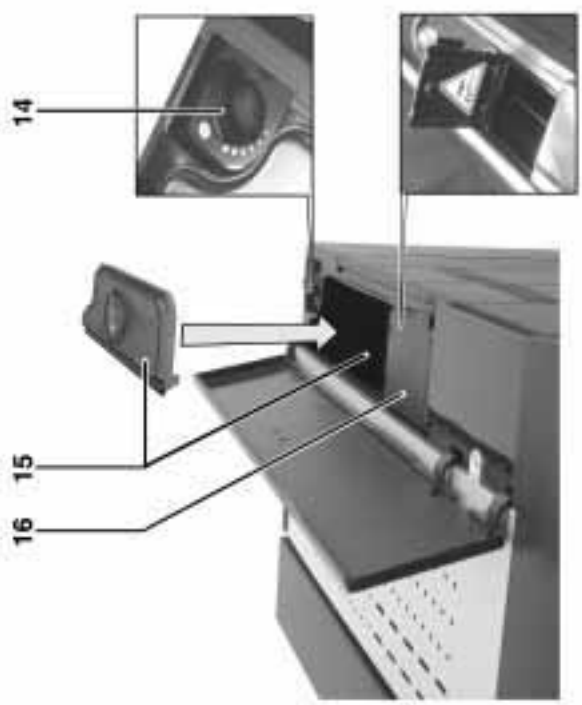





---

# Inhaltsverzeichnis

<b>Auf einen Blick</b> .....	<b>4</b>
<b>Was Sie unbedingt beachten müssen</b> .....	<b>4</b>
Sicherheitshinweise .....	4
Entsorgungshinweise .....	4
<b>Vor dem ersten Gebrauch</b> .....	<b>5</b>
Allgemeines .....	5
In Betrieb nehmen .....	5
System füllen .....	5
<b>Bedienelemente</b> .....	<b>5</b>
<b>Zubereitung</b> .....	<b>7</b>
Allgemeines .....	7
Espresso-/Kaffeebohnen verwenden .....	7
Mahlwerk einstellen .....	7
Espresso-/Kaffeepulver verwenden .....	7
Dampf zum Milch aufschäumen .....	8
Dampf zum Getränke erwärmen .....	8
Heißwasser bereiten .....	8
Wasser-Härte einstellen .....	9
<b>System-Meldungen</b> .....	<b>10</b>
<b>Reinigen</b> .....	<b>11</b>
Tägliche Reinigung .....	11
Reinigungsprogramm .....	11
Düse reinigen .....	12
<b>Entkalken</b> .....	<b>12</b>
<b>Kleine Störungen selbst beheben</b> .....	<b>13</b>
<b>English</b> .....	<b>15</b>
<b>Français</b> .....	<b>27</b>
<b>Italiano</b> .....	<b>41</b>
<b>Nederlands</b> .....	<b>56</b>
<b>Türkçe</b> .....	<b>70</b>
<b>Español</b> .....	<b>84</b>
<b>Русский</b> .....	<b>100</b>
<b>Polski</b> .....	<b>115</b>

# Auf einen Blick

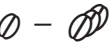
- 1 Netzschalter
- 2 Funktionswähler (Kaffee, Dampf, Heißwasser)
- 3 Display (Anzeige mit Symbolen)
- 4 Taste 
- 5 Bezugstaste **cafe**
- 6 Drehknopf zum Einstellen der Füllmenge  

- 7 Drehknopf zum Einstellen der Kaffeestärke 
- 8 Reinigungstaste **clean**
- 9 Entkalkungstaste **calc**
- 10 Schriftguthalter
- 11 Kabelstaufach
- 12 Höhenverstellbarer Kaffee-Auslauf
- 13 Schwenkbare Düse (Milch aufschäumen, Dampf und Heißwasser) Geschirrspüler geeignet
  - a Hülse
  - b Düse
- 14 Drehknopf Kaffee-Mahlgrad
- 15 Bohnenbehälter mit Aromadeckel
- 16 Schacht für Kaffeepulver mit Deckel = Schacht für Reinigungstablette
- 17 Tür zur Brüheinheit
- 18 Rechter Gerätedeckel
- 19 Tassenablage (Vor-Wärmefunktion)
- 20 Linker Gerätedeckel
- 21 Filter (Sonderzubehör)
- 22 Abnehmbarer Wassertank
- 23 Schale für Kaffeesatz (Geschirrspüler geeignet)
- 24 Schale (für Restwasser)
- 25 Gitter
- 26 Kontakte

# Was Sie unbedingt beachten müssen

Gebrauchsanleitung sorgfältig durchlesen und im Schriftguthalter **10** aufbewahren!

Dieses Gerät ist für den Haushalt und die Verarbeitung haushaltsüblicher Mengen und nicht für den gewerblichen Gebrauch bestimmt.

## Sicherheitshinweise

### **Stromschlag-Gefahr**

Gerät nur gemäß Angaben auf dem Typenschild anschließen und betreiben.

Nur benutzen, wenn Zuleitung und Gerät keine Beschädigungen aufweisen.

Gerät nur in Innenräumen bei Raumtemperatur verwenden.

Kinder vom Gerät fernhalten.

Im Fehlerfall sofort den Netzstecker ziehen.

Gerät niemals in Wasser tauchen.

Reparaturen am Gerät, wie z. B. der Austausch einer beschädigten Zuleitung, dürfen nur durch unseren Kundendienst ausgeführt werden, um Gefährdungen zu vermeiden.

Nicht in das Mahlwerk greifen.

### **Verbrühungsgefahr!**

Düse **13** nur am Kunststoffteil anfassen. Düse **13** niemals auf Personen richten! Düse **13** kann bei Bezug von Dampf oder Heißwasser am Anfang spritzen.

## Entsorgungshinweise

Über aktuelle Entsorgungswege können Sie sich beim Fachhändler oder in der Gemeindeverwaltung informieren.

# Vor dem ersten Gebrauch

## Allgemeines

Nur reines Wasser und vorzugsweise Espresso- oder Vollautomaten-Bohnenmischungen in die entsprechenden Behälter füllen. Keine glasierten, karamelisierten oder mit sonstigen zuckerhaltigen Zusätzen behandelte Kaffeebohnen verwenden. Sie verstopfen das Mahlwerk. Härte des verwendeten Wassers mit beiliegendem Prüfstreifen feststellen. Wird ein anderer Wert als Härte 3 angezeigt, das Gerät entsprechend programmieren (siehe Seite 9).

## In Betrieb nehmen

- Netzstecker aus Kabelfach ziehen und anschließen.
- Wassertank **22** mit kaltem Frischwasser füllen. Markierung „max“ beachten.
- Bohnenbehälter **15** mit Kaffeebohnen befüllen.
- Netzschalter **1** auf **I** stellen.
- Funktionswähler **2** auf ☕ stellen.
- Taste **4** drücken.
- Das Gerät ist **betriebsbereit**, wenn die Leuchtringe der Taste **4** und der Bezugstaste **cafe 5** grün leuchten und im Display **3** ☕ aufleuchtet.

**Hinweis:** Bei der ersten Benutzung oder wenn das Gerät längere Zeit nicht in Betrieb war, hat die erste Tasse Kaffee noch nicht das volle Aroma und sollte nicht getrunken werden.

## System füllen

Aus Fertigungsgründen muss in einzelnen Fällen bei der ersten Inbetriebnahme das Wasserleitungssystem im Gerät noch gefüllt werden: ☕ leuchtet auf.

- Bezugstaste **cafe 5** drücken.

# Bedienelemente

## Netzschalter 1

Der Netzschalter **1** auf der Rückseite des Gerätes schaltet die Stromzufuhr ein oder aus.

Nach Einschalten des Netzschalters **1** leuchtet der Leuchtring der Taste **4** grün auf. Das Gerät ist im „Stand by“-Betrieb.

## Achtung

*Netzschalter während des Betriebes nicht betätigen. Gerät erst abschalten, wenn es im „Stand by“-Betrieb ist.*

## Funktionswähler 2

Durch Drehen des Funktionswählers **2** kann der Bezug von ☕ Kaffee, ☕ Heißwasser oder ☕ Dampf gewählt werden.

## Display 3

Das Display **3** zeigt durch Symbole die Einstellungen und Meldungen des Gerätes an.



-  Spülen
-  Pulverkaffee
-  Kaffeebereit
-  Dampf
-  Wassertank füllen
-  Schalen leeren / fehlen
-  Dreh auf Kaffee
-  Dreh auf Wasser
-  Brüheinheit
-  Filter wechseln
-  Gerät entkalken
-  Gerät reinigen

Das Gerät ist ab Werk mit Standardeinstellungen für optimalen Betrieb programmiert.



## Taste 4

Mit der Taste  4 wird das Gerät eingeschaltet oder in den "Stand by" Betrieb versetzt.

Nach Betätigung der Taste  4 heizt das Gerät auf, der Leuchtring Taste  4 und das Symbol  im Display 3 blinken.

Anschließend spült das Gerät, der Leuchtring der Taste  4 blinkt und im Display 3 leuchtet  auf.

Das Gerät spült nicht, wenn:

- es beim Einschalten noch warm war oder
  - vor dem Schalten in den „Stand by“-Betrieb kein Kaffee bezogen wurde.
- Während des Kaffeebezugs ist die Taste  4 mit einer **Stopp**-Funktion belegt. Durch Betätigen der Taste  4 wird der Vorgang vorzeitig beendet.

- i** 3 Stunden nach dem letzten Bezug wird automatisch ein Spülvorgang eingeleitet und in den „Stand by“-Betrieb gewechselt.





## Bezugstaste **cafe** 5

Durch Drücken der Bezugstaste **cafe** 5 kann Espresso oder Kaffee bezogen werden. Während des Bezugs blinkt der grüne Leuchtring.

Durch nochmaliges Drücken der Bezugstaste **cafe** 5 wird der Kaffeebezug vorzeitig abgebrochen.

## Drehknopf zum Einstellen der Füllmenge 6

 -  /  - 

Mit dem Drehknopf  -  /  -  6 wird die Flüssigkeitsmenge eingestellt.

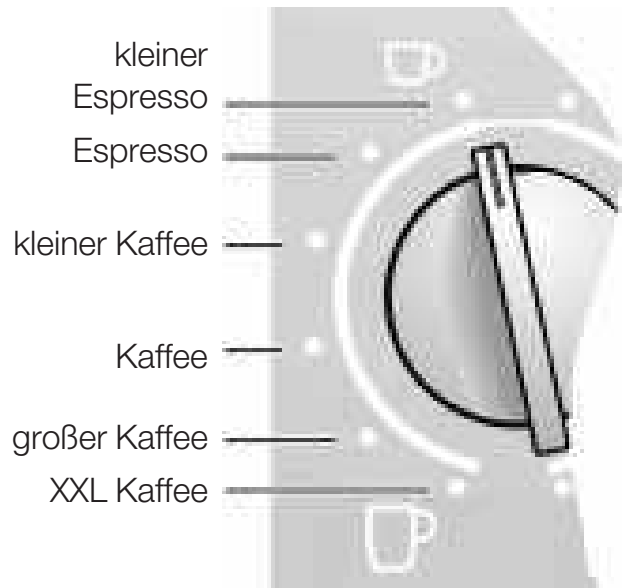



Zum Bezug von 2 Tassen verfügt der Auslauf 12 über zwei Auslaufdüsen.

## Drehknopf zum Einstellen der Kaffeestärke – 7

Mit dem Drehknopf  –  7 wird die Menge gemahlene Kaffees von sehr mild () bis extra stark () ausgewählt.

## Reinigungstaste **clean 8** Entkalkungstaste **calc 9**

Bei der Reinigungstaste **clean 8** und der Entkalkungstaste **calc 9** leuchtet jeweils der Leuchtring rot auf, wenn das Gerät gereinigt oder entkalkt werden muss – siehe Seite 11.

Gleichzeitig leuchtet im Display **3** das Symbol  für Reinigen oder das Symbol  für Entkalken auf.

---







# Zubereitung

## Allgemeines

Dieser Espresso-/Kaffee-Vollautomat mahlt für jeden Brühvorgang frischen Kaffee. Vorzugsweise Espresso- oder Vollautomaten-Bohnenmischungen verwenden. Kühl, luftdicht und verschlossen aufbewahren oder tiefgefrieren. Die Kaffeebohnen können auch tiefgefroren gemahlen werden.



**Tipp:** Tasse(n), vor allem kleine, dickwandige Espressotassen auf der Tassenablage **19** vorwärmen oder mit Heißwasser ausspülen.

## Espresso-/Kaffeebohnen verwenden

- Funktionswähler **2** muss auf  stehen.
- Mit dem Drehknopf  –  /  –  **6** die gewünschte Füllmenge und die Anzahl der Tassen einstellen.
- Mit dem Drehknopf  –  **7** die bevorzugte Kaffeestärke auswählen.

- Tasse(n) unter den Auslauf **12** stellen. Bei Bedarf Höhe des Auslaufs **12** anpassen.
- Bezugstaste **cafe 5** drücken. Der Brühvorgang erfolgt nun automatisch.

**Tipp:** Bei Bezug von 2 Tassen gleichzeitig den Drehknopf  –  auf  einstellen.

-  Durch erneutes Drücken der Bezugstaste **cafe 5** oder der Taste  **4** kann der Brühvorgang vorzeitig beendet werden.

## Mahlwerk einstellen





- Mit dem Drehknopf Kaffee-Mahlgrad **14** die gewünschte Feinheit des Kaffeepulvers einstellen.

### Achtung

*Den Mahlgrad nur bei laufendem Mahlwerk verstellen! Das Gerät kann sonst beschädigt werden.*

- Rechten Gerätedeckel **18** öffnen.
- Bezugstaste **cafe 5** drücken.
- Bei laufendem Mahlwerk den Drehknopf für den Mahlgrad in die gewünschte Richtung drehen: je kleiner die Punkte, desto feiner das Kaffeepulver.
-  Die neue Einstellung macht sich erst bei der zweiten oder dritten Tasse Kaffee bemerkbar.

## Espresso-/Kaffeepulver verwenden

- Mit dem Drehknopf  –  /  –  **6** die gewünschte Füllmenge einstellen.
- Tasse(n) unter den Auslauf **12** stellen. Bei Bedarf Höhe des Auslaufs **12** anpassen.
- Rechten Gerätedeckel **18** und den Deckel am Schacht für Kaffeepulver **16** öffnen. Im Display **3** blinkt  auf.
- Ein bis zwei** gestrichene Meßlöffel mittelfein gemahlene Kaffee in den Schacht für Kaffeepulver **16** füllen.



## Achtung

*Keine ganzen Bohnen oder löslichen Kaffee einfüllen! Maximal zwei gestrichene Meßlöffel Kaffee einfüllen.*

- Deckel am Schacht für Kaffeepulver **16** und den rechten Gerätedeckel **18** schließen.
- Bezugstaste **cafe 5** drücken.
- i** Für eine weitere Tasse Pulverkaffee den Vorgang wiederholen.

**Hinweis:** Wird innerhalb von 90 Sekunden kein Kaffee bezogen, entleert sich die Brühkammer automatisch, um einer Überfüllung vorzubeugen. Das Gerät spült.

## Dampf zum Milch aufschäumen

- Hülse **a** an Düse **13** nach **unten** schieben.
- Tasse etwa 1/3 mit Milch füllen.
- Düse **13** ca. 1 cm in die Milch eintauchen.
- Funktionswähler **2 langsam** auf ☁ drehen.
- i** Das Gerät heizt nun ca. 20 Sekunden auf. Symbol ☁ im Display **3** blinkt. Anschließend wird die Milch aufgeschäumt, Symbol ☁ im Display **3** leuchtet.

### ⚠ Verbrühungsgefahr!

*Nach Einstellung auf ☁ kann es etwas spritzen. Austretender Dampf ist sehr heiß. Düse **13** nicht berühren oder auf Personen richten.*

- Tasse langsam kreisen.
- Vorgang durch Zurückdrehen des Funktionswählers **2** auf ☁ beenden.

**Hinweis:** Düse **13** nach dem Abkühlen sofort reinigen. Getrocknete Rückstände sind schwer zu entfernen.

**Tipp:** Bevorzugt kalte Milch mit einem Fettgehalt von 1,5 % verwenden.

## Dampf zum Getränke erwärmen

- Hülse **a** an Düse **13** nach **oben** schieben.
- Düse **13** tief in die zu erwärmende Flüssigkeit tauchen.
- Funktionswähler **2 langsam** auf ☁ drehen.
- i** Das Gerät heizt nun ca. 20 Sekunden auf. Symbol ☁ im Display **3** blinkt. Anschließend wird die Flüssigkeit erwärmt, Symbol ☁ im Display **3** leuchtet.

### ⚠ Verbrühungsgefahr!

*Nach Einstellung auf ☁ kann es etwas spritzen. Austretender Dampf ist sehr heiß. Düse **13** nicht berühren oder auf Personen richten.*

- Vorgang durch Zurückdrehen des Funktionswählers **2** auf ☁ beenden.

**Hinweis:** Düse **13** nach dem Abkühlen sofort reinigen. Getrocknete Rückstände sind schwer zu entfernen.

## Heißwasser bereiten

- Passende Tasse unter die Düse **13** stellen.
- Hülse **a** an Düse **13** nach **unten** schieben.
- Funktionswähler **2** auf !\ drehen und die Tasse füllen.

### ⚠ Verbrühungsgefahr!

*Nach Einstellung auf !\ kann es etwas spritzen. Düse **13** nicht berühren oder auf Personen richten.*

- Vorgang durch Zurückdrehen des Funktionswählers **2** auf ☁ beenden.

## Wasser-Härte einstellen

Die richtige Einstellung der Wasser-Härte ist wichtig für das Entkalkungsprogramm.

Bei externen Wasserenthärtern in der Hausanlage oder Verwendung von bereits gefiltertem Wasser ist die Wasser-Härte 1 einzustellen.

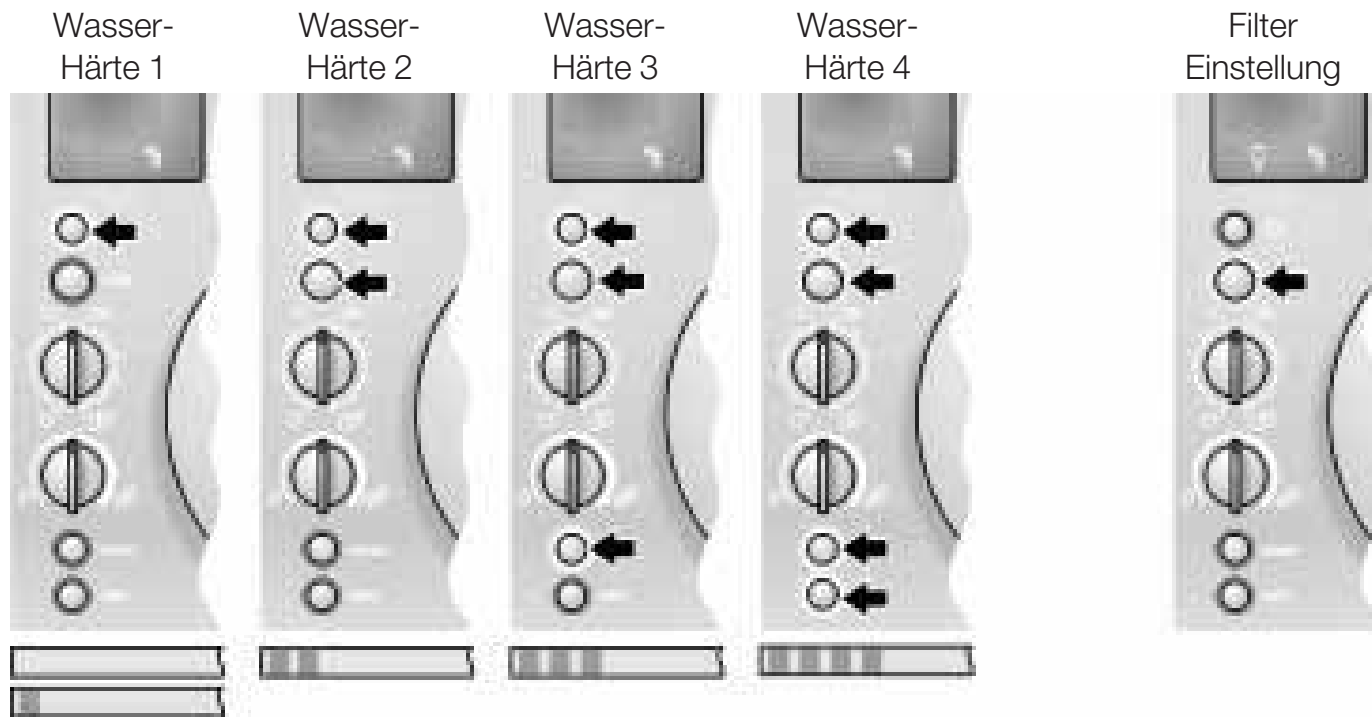

- Wasser-Härte mit beigelegten Teststreifen feststellen.
- Gerät muss im „Stand by“-Betrieb sein, nur der Leuchtring der Taste **4** leuchtet.
- Tasten **clean 8** und **calc 9** gleichzeitig mindestens 3 Sekunden gedrückt halten, bis im Display erscheint. Die Anzahl der nun leuchtenden Ringe um die Bedientasten **4**, **5**, **8** und **9** symbolisiert die eingestellte Wasser-Härte (siehe Bild).
- Taste **calc 9** so oft drücken, bis die Leuchtringe für die gewünschte Wasser-Härte aufleuchten. Blinkt der Leuchtring der Bezugstaste **cafe 5**, können Einstellungen für den Filter (Sonderzubehör) vorgenommen werden.
- Taste **cafe 5** einmal drücken. Die ausgewählte Wasser-Härte ist gespeichert.

### Achtung:

Das Gerät schaltet nun automatisch ein. Sobald die Leuchtringe der Tasten **4** und **cafe 5**, sowie im Display **3** das Symbol leuchten, ist das Gerät wieder in der Kaffeebereitschaft.













**Hinweis:** Wird die Taste **calc 9** länger als 90 Sekunden nicht gedrückt, geht das Gerät ohne Speicherung in die Kaffeebereitschaft. Die vorher gespeicherte Wasser-Härte bleibt erhalten.











Als **Sonderzubehör** ist für den Wassertank **22** ein Filter **21** erhältlich. Best.Nr. 461732. Die dem Filter **21** beiliegende Anweisung beachten.

- Zuerst Filter **21** einsetzen, dann Geräteeinstellung nach Anweisung vornehmen.
- Verbrauchte Filter **21** sofort nach Aufleuchten des Symbols im Display **3** auswechseln oder entfernen. Wird kein neuer Filter eingesetzt, Wasser-Härte einstellen.

# System-Meldungen

Das Gerät zeigt Meldungen im Display **3** an.

	Bedeutung	Abhilfe
 leuchtet	Wasser fehlt.	Frisches, kaltes Wasser in den Wassertank <b>22</b> einfüllen.
	<b>Hinweis:</b> Eine kleine Restmenge Wasser bleibt immer im Wassertank <b>22</b> .	
	Wassertank <b>22</b> fehlt oder nicht richtig eingesetzt.	Wassertank <b>22</b> einsetzen.
  blinken	Bohnenbehälter <b>15</b> ist leer.	Bohnenbehälter <b>15</b> füllen.
	<b>Hinweis:</b> Beide Symbole blinken solange, bis erneut Kaffee bezogen wird.	
 leuchtet	Leuchtring der Bezugstaste <b>cafe 5</b> blinkt. Wasserleitungssystem im Gerät ist leer.	Bezugstaste <b>cafe 5</b> drücken.
 blinkt 5x	System durch Dampfbezug aufgeheizt.	System durch Bezug von Heißwasser  abkühlen lassen.
 leuchtet	Schale <b>24</b> und Schale für Kaffeesatz <b>23</b> sind voll oder Kontakte <b>26</b> verschmutzt.	Schale <b>24</b> und Schale für Kaffeesatz <b>23</b> entnehmen, ausleeren und wieder einsetzen. Kontakte <b>26</b> reinigen und trocknen.
 blinkt	Schale <b>24</b> und Schale für Kaffeesatz <b>23</b> fehlen.	Schale <b>24</b> und Schale für Kaffeesatz <b>23</b> einsetzen.
 leuchtet	Der Leuchtring der Reinigungstaste <b>clean 8</b> leuchtet rot auf.	Reinigungsprogramm durchführen – siehe Seite 11.
 leuchtet	Der Leuchtring der Entkalkungstaste <b>calc 9</b> leuchtet rot auf.	Entkalkungsprogramm durchführen – siehe Seite 12.
 blinkt	Deckel am Schacht für Kaffeepulver <b>16</b> ist offen.	Deckel am Schacht für Kaffeepulver <b>16</b> schließen.
 leuchtet	Die Wirkung des Filters <b>21</b> ist nach 400 Bezügen oder nach ca. 2 Monaten erschöpft.	Filter <b>21</b> wechseln (Best.-Nr. 46 1732) oder den Betrieb ohne Filter <b>21</b> fortsetzen. Wird kein neuer Filter eingesetzt, Wasserhärte einstellen – siehe Seite 9.

	Bedeutung	Abhilfe
 leuchtet	Tür zur Brüheinheit <b>17</b> ist nicht geschlossen.	Tür zur Brüheinheit <b>17</b> schließen.
 leuchtet	Kaffeebezug nicht möglich.	Funktionswähler <b>2</b> auf  stellen
    blinken	Störung	Siehe unter Kapitel „Kleine Störungen selbst beheben“.
<b>Hinweis:</b> Während die Symbole  ,  im Display <b>3</b> leuchten oder  ,  im Display <b>3</b> blinken, kann <b>kein</b> Kaffee bezogen werden.		

# Reinigen

## Tägliche Reinigung

### ⚠ Stromschlag-Gefahr!

Vor der Reinigung Netzstecker ziehen.  
Keinen Dampfreiniger benutzen.

### Achtung

Keine Scheuermittel verwenden!  
Das Gerät niemals in Wasser tauchen!

- Das Gerät außen mit einem feuchten Tuch abwischen.
- Wassertank **22** ausspülen und mit frischem Wasser auffüllen.
- Schale **24** und Schale für Kaffeesatz **23** entnehmen und entleeren.  
Nur die Schale für Kaffeesatz **23** im Geschirrspüler reinigen!  
Kontakte **26** reinigen und trocknen.
- Innenraum des Gerätes (Schalen) abwischen oder aussaugen.

**Hinweis:** Wenn das Gerät mit der Taste  **4** im kalten Zustand eingeschaltet oder nach Bezug von Kaffee in „Stand by“-Betrieb versetzt wird, spült das Gerät automatisch. Das System reinigt sich somit selbst.



## Reinigungsprogramm

Leuchtet bei eingeschaltetem Gerät der Leuchtring der Reinigungstaste **clean 8** rot auf und erscheint im Display **3**  ist das Gerät schnellstmöglich zu reinigen.

Zur Reinigung die beigelegte Reinigungstablette verwenden. **Reinigungstablette erst nach Aufforderung einwerfen.** Diese Tabletten sind speziell für dieses Gerät entwickelt und über den Kundendienst zu beziehen (Best.-Nr. 31 0655).



### Achtung

Das Reinigungsprogramm niemals unterbrechen!  
Flüssigkeiten nicht trinken!  
Keinesfalls Entkalkungstabletten oder andere Entkalkungsmittel einfüllen.

-  Während der Dauer des Reinigungsprogramms – ca. 15 Minuten – werden im Display **3** die Vorgänge und Handlungsanweisungen angezeigt.
-  Der Leuchtring der Reinigungstaste **clean 8** blinkt während der Dauer des Reinigungsprogramms.

## Reinigungsprogramm starten

- ❑ Wassertank **22** ganz füllen.
- ❑ Reinigungstaste **clean 8 mindestens 3 Sekunden** gedrückt halten. Falls nun in seltenen Fällen  im Display **3** blinkt – siehe unter „Kleine Störungen selbst beheben“.
- ❑ Schale **24** und Schale für Kaffeesatz **23** entleeren und wieder einsetzen.

**Hinweis:** Das Gerät reinigt automatisch, im Display **3** leuchtet  auf. Nächste Symbol-Anzeigen  und  im Display **3** abwarten (ca. 1 Minute).

- ❑ Rechten Gerätedeckel **18** und Deckel am Schacht für Kaffeepulver **16** öffnen.
- ❑ **Eine** Reinigungstablette in Schacht **16** einwerfen.
- ❑ Deckel am Schacht für Kaffeepulver **16** und den rechten Gerätedeckel **18** schließen.
- ❑ Bezugstaste **cafe 5** drücken.

**Hinweis:** Das Gerät reinigt automatisch, im Display **3** leuchtet  auf. Nächste Symbol-Anzeige  im Display **3** abwarten (ca. 10 Minuten).

- ❑ Schale **24** und Schale für Kaffeesatz **23** entleeren und wieder einsetzen.
- ❑ **i** Der Reinigungsvorgang ist abgeschlossen. Der Leuchtring der Reinigungstaste **clean 8** ist erloschen. Das Gerät ist wieder betriebsbereit.

## Düse reinigen

### Achtung

*Die Düse **13** nach jedem Gebrauch reinigen.*

- ❑ Passendes Gefäß unter die Düse **13** stellen.
- ❑ Funktionswähler **2** für kurze Zeit auf  stellen.

### **⚠ Verbrühungsgefahr!**

*Nach Einstellung auf , kann es etwas spritzen. Düse **13** nicht berühren oder auf Personen richten.*

- ❑ Funktionswähler **2** auf  stellen.
- ❑ Düse **13** nach Abkühlen außen abwischen.
- ❑ Die Düse **13** zum gründlichen Reinigen zerlegen. Teil **13/b** mit Geldstück abschrauben (siehe Bild auf Ausklappseite).

---

## Entkalken

Leuchtet bei eingeschaltetem Gerät der Leuchtring der Entkalkungstaste **calc 9** rot auf und erscheint im Display **3** , das Gerät unverzüglich entkalken. Wird das Gerät nicht nach Anweisung entkalkt, kann es beschädigt werden.

### Achtung

*Niemals mit Essig oder Mitteln auf Essigbasis entkalken!*

*Keine Reinigungstabletten verwenden.*

*Das Entkalkungsprogramm niemals unterbrechen! Flüssigkeiten nicht trinken!*

- ❑ **i** Ein Entkalkungsmittel ist im Lieferumfang enthalten. Speziell entwickelte und geeignete Mittel sind über den Kundendienst zu beziehen (Best.-Nr.: 31 0451).
- ❑ **i** Während der Dauer des Entkalkungsprogramms – ca. 35 Minuten – werden im Display **3** die Vorgänge und Handlungsanweisungen angezeigt. Die angegebenen Zeiten können abweichen.
- ❑ **i** Der Leuchtring der Entkalkungstaste **calc 9** blinkt während des Entkalkungsprogramms.

### Entkalkungsprogramm Starten

- ❑ Entkalkungstaste **calc 9 mindestens 3 Sekunden** gedrückt halten. Falls nun in seltenen Fällen  im Display **3** blinkt – siehe unter „Kleine Störungen selbst beheben“.
- ❑ Schale **24** und Schale für Kaffeesatz **23** entleeren und wieder einsetzen.

- ❑ Wassertank **22** mit Wasser füllen und Entkalkungsmittel zugeben – gesamte Flüssigkeitsmenge 0,5 Liter.

oder

- ❑ Fertige Entkalkungsmischung in den Wassertank **22** füllen – gesamte Flüssigkeitsmenge 0,5 Liter.
- ❑ Entsprechend großes Auffanggefäß unter Düse **13** stellen.
- ❑ Funktionswähler **2** auf stellen.

**Hinweis:** Gerät entkalkt automatisch, im Display **3** leuchtet auf. Entkalkungslösung fließt in Intervallen in das Auffanggefäß. Nächste Symbol-Anzeige im Display **3** abwarten (ca. 10 Minuten).

- ❑ Funktionswähler **2** auf stellen.
- Hinweis:** Gerät entkalkt automatisch, im Display **3** leuchtet auf. Entkalkungslösung fließt in Intervallen in die Schale **24**. Nächste Symbol-Anzeige im Display **3** abwarten (ca. 10 Minuten).

- ❑ Schale **24** und Schale für Kaffeesatz **23** entleeren und wieder einsetzen.
- ❑ Wassertank **22** ausspülen, mit frischem Wasser bis **max** füllen und wieder einsetzen.
- ❑ Auffanggefäß ausleeren und wieder unter die Düse **13** stellen.

- ❑ Funktionswähler **2** auf stellen.

**Hinweis:** Gerät spült automatisch, im Display **3** leuchtet auf. Wasser fließt in Intervallen in das Auffanggefäß.

Nächste Symbol-Anzeige im Display **3** abwarten (ca. 4 Minuten).

- ❑ Funktionswähler **2** auf stellen.

**Hinweis:** Gerät spült automatisch, im Display **3** leuchtet auf. Wasser fließt in Intervallen in die Schale **24**.

Nächste Symbol-Anzeige im Display **3** abwarten (ca. 4 Minuten).

- ❑ Schale **24** und Schale für Kaffeesatz **23** entleeren.

- ❑ Kontakte **26** reinigen und trocknen.
- ❑ Schale **24** und Schale für Kaffeesatz **23** wieder einsetzen.

**Hinweis:** Gerät spült automatisch.

- ❑ Spritzer auf Düse **13** und Gerät abwischen.















- ❑ Der Entkalkungsvorgang ist abgeschlossen.

Der Leuchtring der Entkalkungstaste **calc 9** ist erloschen. Das Gerät ist wieder betriebsbereit.

## Kleine Störungen selbst beheben

Störung	Ursache	Abhilfe
Kein Heißwasser- oder Dampfbezug möglich.	Düse <b>13</b> ist verstopft.	Düse <b>13</b> gründlich reinigen.
Zu wenig Schaum oder zu flüssiger Schaum.	Hülse <b>a</b> an Düse <b>13</b> nicht in richtiger Position.	Hülse <b>a</b> an Düse <b>13</b> nach <b>unten</b> schieben.
	Ungeeignete Milch.	Kalte Milch mit 1,5 % Fettgehalt verwenden.
Kaffee läuft nur tropfenweise.	Mahlgrad zu fein.	Mahlgrad gröber einstellen.
	Pulverkaffee zu fein.	Gröberes Kaffeepulver verwenden.



Kaffee hat keine "Crema" (Schaumschicht).	Ungeeignete Kaffeesorte.	Kaffeesorte wechseln.
	Bohnen nicht mehr röstfrisch.	Frische Bohnen verwenden.
	Mahlgrad nicht auf Kaffeebohnen abgestimmt.	Mahlgrad optimieren.
Mahlwerk mahlt keine Kaffeebohnen.	Bohnen fallen nicht ins Mahlwerk (zu ölig).	Leicht an den Bohnenbehälter klopfen.
Entkalkungsprogramm oder Reinigungsprogramm startet nicht. Im Display <b>3</b> blinkt  5x.	System zu heiß.	Funktionswähler <b>2</b> auf / \ stellen und ca. eine Tasse heißes Wasser beziehen.
Entkalkungsprogramm startet nicht	Filter aktiv	Filter entfernen und Wasserhärte einstellen. Nie mit eingesetztem Filter entkalken.
Lautes Geräusch des Mahlwerks.	Fremdkörper im Mahlwerk (z. B. Steinchen, die auch bei erlesenen Kaffeesorten vorkommen).	Hotline kontaktieren. <b>Hinweis:</b> Pulverkaffee kann weiterhin zubereitet werden.
 leuchtet     blinken	Leuchtring der Taste  <b>4</b> blinkt. Gerät zu kalt.	Erwärmung des Gerätes auf Raumtemperatur abwarten.
 oder  leuchten     blinken	Leuchtring der Taste  <b>4</b> blinkt. Technische Störung.	Mit dem Netzschalter <b>1</b> das Gerät für mindestens 10 Sekunden abschalten.
<b>Können Störungen nicht behoben werden, unbedingt die Hotline 0 18 05 54 74 36 anrufen!</b>		



---

# Contents

<b>Overview</b> .....	<b>16</b>
<b>Important information</b> .....	<b>16</b>
Safety instructions .....	16
Information concerning disposal .....	16
<b>Before using your appliance for the first time</b> .....	<b>17</b>
General .....	17
Switching on the appliance .....	17
Filling up the pipe system .....	17
<b>Controls</b> .....	<b>17</b>
<b>Preparation</b> .....	<b>19</b>
General .....	19
Using espresso/coffee beans .....	19
Adjusting the grinding unit .....	19
Using ground espresso/coffee powder .....	19
Steam for frothing milk .....	20
Steam for heating drinks .....	20
Preparing hot water .....	20
Selecting the water hardness .....	21
<b>System messages</b> .....	<b>22</b>
<b>Cleaning the appliance</b> .....	<b>23</b>
Daily cleaning .....	23
Cleaning programme .....	23
Cleaning the nozzle .....	24
<b>Descaling the appliance</b> .....	<b>24</b>
<b>Guarantee</b> .....	<b>25</b>
<b>Eliminating minor faults yourself</b> .....	<b>26</b>
<b>Deutsch</b> .....	<b>3</b>
<b>Français</b> .....	<b>27</b>
<b>Italiano</b> .....	<b>41</b>
<b>Nederlands</b> .....	<b>56</b>
<b>Türkçe</b> .....	<b>70</b>
<b>Español</b> .....	<b>84</b>
<b>Русский</b> .....	<b>100</b>
<b>Polski</b> .....	<b>115</b>

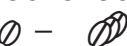

# Overview

- 1 Mains switch
- 2 Function selector  
(coffee, steam, hot water)
- 3 Display (with symbols)
- 4  button
- 5 **cafe** button
- 6 Rotary knob for adjusting the filling quantity  

- 7 Rotary knob for adjusting the coffee strength 
- 8 Button **clean**
- 9 Bescaling button **calc**
- 10 Document holder
- 11 Cord store
- 12 Height-adjustable coffee outlet
- 13 Hinged nozzle (frothing milk; steam and hot water) dishwasher-proof
  - a Sleeve
  - b Nozzle
- 14 Rotary knob for degree of ground coffee
- 15 Bean container with aroma cover
- 16 Ground coffee duct with cover = cleaning tablet duct
- 17 Door for brewing unit
- 18 Right cover of the appliance
- 19 Cup shelf (pre-warming function)
- 20 Left cover of the appliance
- 21 Filter (optional accessory)
- 22 Detachable water tank
- 23 Coffee dregs tray (dishwasher-proof)
- 24 Tray (for residual water)
- 25 Grille
- 26 Contacts

# Important information

Please read these operating instructions carefully and keep in the document holder **10!**

This appliance is designed for domestic use and for processing normal quantities of food and not for industrial use.

## Safety instructions

### **Electric shock risk**

Connect and operate the appliance only in accordance with the specifications on the rating plate.

If the cable or appliance is damaged, do NOT use the appliance.

Use the appliance indoors at room temperature only.

Keep children away from the appliance.

If the appliance malfunctions, pull out the mains plug immediately.

Never immerse the appliance in water.

To prevent injury, repairs such as replacing a damaged cord, should be carried out by our customer service only.

Do not touch the grinder.

### **Risk of scalding!**

Grip nozzle **13** by the plastic part only. Never direct nozzle **13** at people! When steam or hot water is released, nozzle **13** may spurt initially.

## Information concerning disposal

Please ask your dealer or inquire at your local authority about current means of disposal.

# Before using your appliance for the first time

## General

Fill the respective containers with pure water and preferably espresso or coffee beans for fully automatic machines only. Do not use coffee beans which have been glazed, caramelised or treated with other additives containing sugar. These will block the grinding unit.

Check the water hardness with the enclosed test strip. If a value other than 3 is displayed, program the appliance accordingly (see page 21).

## Switching on the appliance

- Pull the power cord out of the cord store and connect.
- Fill the water tank **22** with cold fresh water. Note the “max.” mark.
- Fill the bean container **15** with coffee beans.
- Set mains switch **1** to **I**.
- Set function selector **2** to ☕.
- Press button **4**.
- i** The appliance is **ready for use** when the illuminated rings on button **4** and on the **cafe** button **5** are lit green and ☕ lights up on display **3**.

**Note:** If the appliance is being used for the first time or has not been operated for a prolonged period, the first cup of coffee will not have the full aroma and should not be drunk.

## Filling up the pipe system

For production reasons when switched on for the first time, the water pipe system in the appliance may occasionally have to be refilled: 🚰 is lit

- Press the **cafe** button **5**.

# Controls

## Mains switch 1

The mains switch **1** on the rear of the appliance switches the power supply on or off. When the mains switch **1** has been switched on, the illuminated ring on button **4** is lit green. The appliance is in “stand by” mode.

## Warning













*Do not press the mains switch while the appliance is operating. Do not switch off the appliance until it is in “stand by” mode.*

## Function selector 2

☕ coffee, 🚰 hot water or ☁ steam can be selected by rotating function selector **2**.

## Display 3





Display **3** uses symbols to indicate the appliance settings and messages.

-  Rinse
-  Ground coffee
-  Coffee ready
-  Steam
-  Fill water tank
-  Empty/no trays
-  Turn to coffee
-  Turn to water
-  Brewing unit
-  Change filter
-  Descalcify
-  Clean appliance

The appliance has been programmed ex works with standard settings for optimum operation.



## Button 4

Button  4 switches on the appliance or switches it to “stand by” mode.

When button  4 is pressed, the appliance heats up, the illuminated ring on button  4 and the  symbol on display 3 flash. Then the appliance is rinsed and the illuminated ring on button  4 flashes and  lights up on display 3.

The appliance is not rinsed if:

- the appliance was still warm when switched on or
- coffee was not discharged before the appliance was switched to “stand by” mode.

While coffee is being brewed, button  4 is assigned a **Stop** function. If button  4 is pressed, the process is terminated.





- i** 3 hours after the last coffee was brewed, a rinsing process is automatically actuated and the appliance switches to “stand by” mode.

## cafe button 5

Espresso or coffee can be brewed by pressing the **cafe** button 5. The green illuminated ring flashes while espresso or coffee is being brewed.

If the **cafe** button 5 is pressed again, the coffee brewing process is terminated.



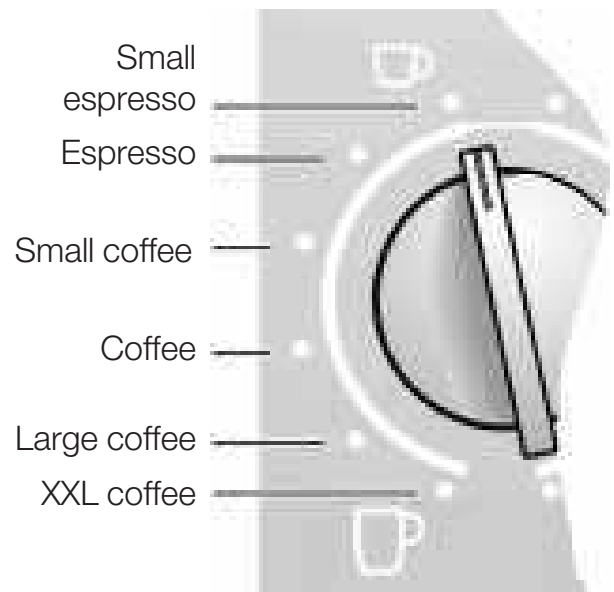

## Rotary knob for adjusting the filling quantity – / – 6

The amount of liquid is adjusted with rotary knob  –  /  –  6





Outlet 12 has two nozzles for filling 2 cups.

## Rotary knob for adjusting the coffee strength – 7

The amount of ground coffee is selected with rotary knob  –  7 from very mild () to extra strong () .

### clean button 8

### calc descaling button 9

When the appliance has to be cleaned or descaled, the illuminated ring on the **clean** button 8 or **calc** descaling button 9 is lit red – see page 23. At the same time the cleaning symbol  or the descaling symbol  lights up on display 3.

---







# Preparation



## General

This fully automatic espresso/coffee machine grinds fresh coffee for each brewing process. Preferably use espresso or coffee beans for fully automatic machines. Store or deep-freeze in cool, air-tight and sealed containers. Deep-frozen coffee beans can also be ground.

**Tip:** Prewarm cup(s), especially thick-walled espresso cups, on the cup shelf 19 or rinse out with hot water.

## Using espresso/coffee beans

- Set function selector 2 to .
- Select the desired amount of coffee and number of cups with rotary knob  –  /  –  6.
- Select the preferred coffee strength with rotary knob  –  7.
- Place cup(s) under the outlet 12. If required, adjust the height of the outlet 12.
- Press the **cafe** button 5. The brewing process now runs automatically.

**Tip:** If brewing coffee simultaneously for 2 cups, simultaneously set the rotary knob  –  7 to .

- i** The brewing process can be terminated by pressing the **cafe** button 5 or button  4 again.

## Adjusting the grinding unit





- The desired degree of ground coffee 14 can be selected with the rotary knob for degree of ground coffee.

### Warning

*Adjust the degree of grinding only while the grinding unit is running! Otherwise the appliance may be damaged.*

- Open the right cover of the appliance 18.
- Press the **cafe** button 5.
- While the grinding unit is running, turn the knob to select the degree of grinding: the smaller the dots the finer the ground coffee.
- i** The new setting will not become apparent until the second or third cup is brewed.

## Using ground espresso/coffee powder

- Select the desired filling quantity with rotary knob  –  /  –  6.
- Place cup(s) under the outlet 12. If required, adjust the height of the outlet 12.
- Open the right cover of the appliance 18 and the cover on the ground coffee duct 16.  flashes on display 3.
- Add **one to two** level scoops of medium-fine ground coffee to the ground coffee duct 16.



### Warning

*Do not add whole beans or instant coffee! Add a maximum two level scoops of coffee.*

- ❑ Close the cover on the ground coffee duct **16** and the right cover of the appliance **18**.
- ❑ Press the **cafe** button **5**.
- i** Repeat the process for another cup of preground coffee.

**Note:** If coffee is not brewed within 90 seconds, the brewing chamber is emptied automatically in order to prevent overflowing. The appliance is rinsed.

## Steam for frothing milk

- ❑ Push **down** sleeve **a** on nozzle **13**.
- ❑ Fill the cup approx.  $\frac{1}{3}$  full of milk.
- ❑ Immerse nozzle **13** approx. 1 cm into the milk.
- ❑ **Slowly** rotate function selector **2** to .
- i** The appliance now heats up for approx. 20 seconds.  flashes on display **3**. Then the milk is frothed. The  symbol is lit on display **3**.

### **⚠ Risk of scalding!**

*When the function selector is set to , the nozzle may spurt slightly. Escaping steam is very hot.*



*Do not touch nozzle **13** or direct at people.*

- ❑ Slowly rotate the cup.
- ❑ End the process by rotating the function selector **2** back to .

**Note:** When nozzle **13** has cooled down, clean immediately. Dried residue is difficult to remove.

**Tip:** Preferably use semi-skimmed milk.

## Steam for heating drinks

- ❑ Push **up** sleeve **a** on nozzle **13**.
- ❑ Immerse nozzle **13** deep into the liquid which is to be heated.
- ❑ Slowly rotate function selector **2** to .
- i** The appliance now heats up for approx. 20 seconds.  flashes on display **3**. Then the liquid is heated. The  symbol is lit on display **3**.

### **⚠ Risk of scalding!**

*When the function selector is set to , the nozzle may spurt slightly. Escaping steam is very hot.*

*Do not touch nozzle **13** or direct at people.*

- ❑ End the process by rotating the function selector **2** back to .

**Note:** When nozzle **13** has cooled down, clean immediately. Dried residue is difficult to remove.

## Preparing hot water

- ❑ Place an appropriate cup under the nozzle **13**.
- ❑ Push **down** sleeve **a** on nozzle **13**.
- ❑ Rotate function selector **2** to  and fill the cup.

### **⚠ Risk of scalding!**

*When the function selector is set to , the nozzle may spurt slightly. Do not touch nozzle **13** or direct at people.*

- ❑ End the process by rotating the function selector **2** back to .

## Selecting the water hardness

It is important for the descaling programme that the water hardness is set correctly.

If external water softeners are used in the domestic water system or if filtered water is used, select water hardness 1.

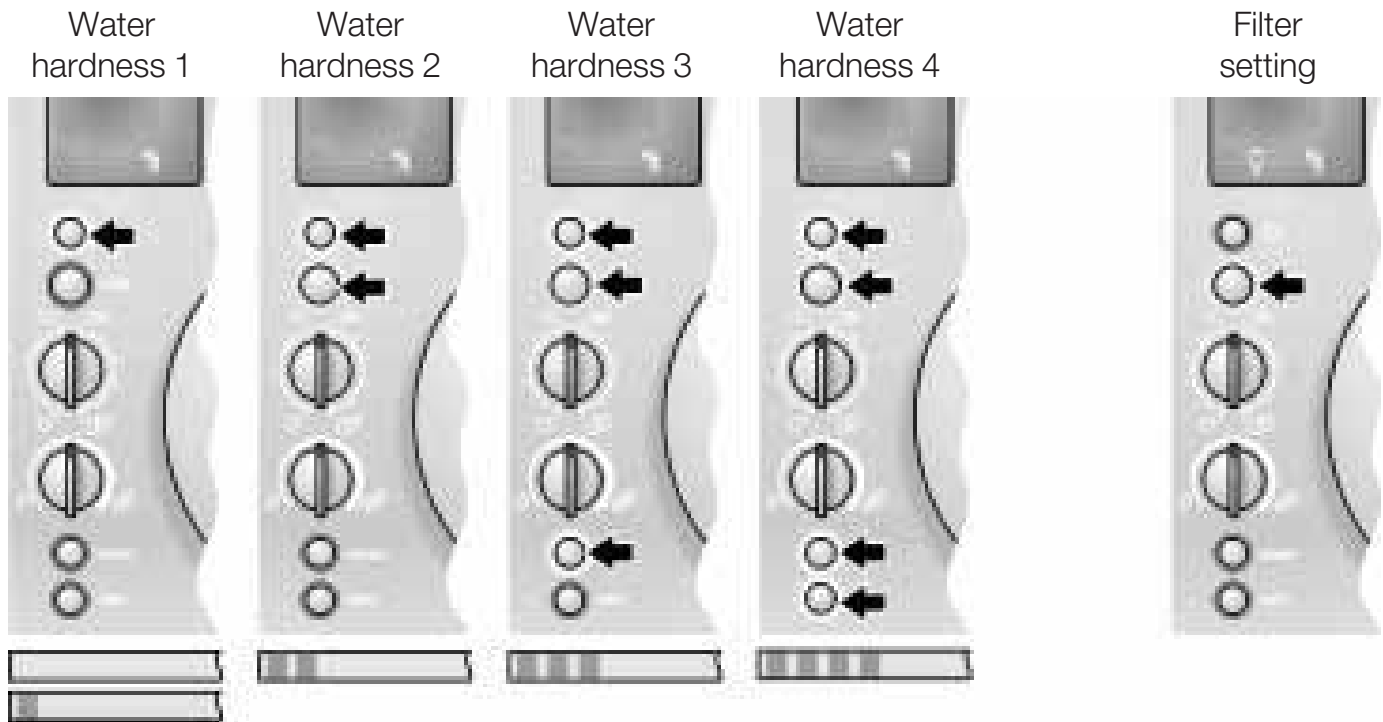

- ❑ Ascertain the water hardness with the enclosed test strip.
- ❑ The appliance must be in standby mode, only the illuminated ring on the button **4** is lit.
- ❑ Simultaneously hold down **clean 8** button and **calc 9** descaling button for at least 3 seconds until  is indicated on the display. The number of illuminated rings around control buttons **4**, **5**, **8** and **9** symbolise the selected water hardness (see diagram).
- ❑ Press **calc 9** descaling button until the illuminated rings for the desired water hardness light up. If the illuminated ring for the **cafe 5** flashes, the filter (optional accessory) can be set.
- ❑ Press **cafe 5** once. The selected water hardness is saved.

### Warning:

The appliance now switches on automatically. As soon as the illuminated rings on buttons **4** and **cafe 5** as well as the  symbol on display **3** are lit, the appliance is ready to brew coffee again.

**Note:** If the **calc 9** descaling button is not pressed for longer than 90 seconds, the appliance switches to standby mode without saving the settings. The previously saved water hardness is retained.











A filter **21** is available as an **optional accessory** for the water tank **22**. Order no. 46 1732. Follow the instructions enclosed with the filter **21**.









- ❑ First insert filter **21**, then set the appliance according to the instructions.
- ❑ Change or remove used filter **21** as soon as the  symbol lights up on display **3**. If a new filter is not inserted, select water hardness.



# System messages

The appliance indicates messages on display **3**.

	Meaning	Remedial action
 is lit	No water.	Pour fresh, cold water into the water tank <b>22</b> .
	<b>Note:</b> There is always a small amount of water left in the water tank <b>22</b> .	
	Water tank <b>22</b> is missing or not inserted correctly.	Insert water tank <b>22</b> .
 flash	Bean container <b>15</b> is empty.	Fill bean container <b>15</b> .
	<b>Note:</b> Both symbols flash until coffee is brewed again.	
 is lit	Illuminated ring of the <b>cafe</b> button <b>5</b> flashes. Water pipe system in the appliance is empty.	Press <b>cafe</b> button <b>5</b> .
 flashes 5x	System heated up by Steam on.	Allow system to cool down by letting out some hot water  .
 is lit	Tray <b>24</b> and coffee dregs tray <b>23</b> are full, or contacts <b>26</b> soiled.	Remove, empty, and re-insert tray <b>24</b> and coffee dregs tray <b>23</b> . Clean and dry contacts <b>26</b> .
 flashes	Tray <b>24</b> and coffee dregs tray <b>23</b> are missing.	Insert tray <b>24</b> and coffee dregs tray <b>23</b> .
 is lit	The illuminated ring on the <b>clean</b> button <b>8</b> is lit red.	Run cleaning programme – see page 23.
 is lit	The illuminated ring on the <b>calc</b> descaling button <b>9</b> is lit red.	Run descaling programme – see page 24.
 flashes	Cover on the duct for ground coffee <b>16</b> is open.	Close the cover on the duct for ground coffee <b>16</b> .
 is lit	The filter <b>21</b> is no longer effective after 400 brews or approx. 2 months.	Change filter <b>21</b> (order no. 46 1732) or continue operating the appliance without filter <b>21</b> . If a new filter is not inserted, select water hardness – see page 21.

	Meaning	Remedial action
 is lit	Door for brewing unit <b>17</b> is not closed.	Close door for brewing unit <b>17</b> .
 is lit	Coffee cannot be brewed.	Set function selector <b>2</b> to  .
 flash	Fault.	See chapter “Eliminating minor faults yourself”.
<b>Note:</b> Coffee <b>cannot</b> be brewed while the  ,  symbols are lit on display <b>3</b> or  ,  flash on display <b>3</b> .		

## Cleaning the appliance

### Daily cleaning

#### Risk of electric shock!

*Pull out the mains plug before cleaning the appliance. Do not use a steam cleaner.*

#### Warning

*Do not use scouring agents!*

*Never immerse the appliance in water!*

- Wipe the outside of the appliance with a damp cloth.
- Rinse out the water tank **22** and fill with fresh water.
- Remove and empty tray **24** and coffee dregs tray **23**.  
Only the coffee dregs tray **23** may be cleaned in the dishwasher!  
Clean and dry contacts **26**.
- Wipe out or vacuum the inside of the appliance (trays).

**Note:** If the appliance is switched on in a cold state with button  **4** or is set to “stand by” after brewing coffee, the appliance is automatically rinsed. The system therefore cleans itself.

### Cleaning programme



If the illuminated ring on the **clean 8** button is lit red and the  is indicated on display **3** when the appliance is switched on, the appliance must be cleaned as quickly as possible.

Clean the appliance with the enclosed cleaning tablet. **Do not drop in the cleaning tablet until you are prompted to do so.**

These tablets have been specially developed for this appliance and are available from customer service (order no. 31 0655).

#### Warning



*Never interrupt the cleaning programme!  
Do not drink liquid! Never use descaling tablets or other descaling agents.*

-  While the cleaning programme is running – approx. 15 minutes – processes and instructions are indicated on display **3**.
-  The illuminated ring on the button **clean 8** flashes while the cleaning programme **is running**.





## Starting the cleaning programme

- ❑ Completely fill water tank **22**.
- ❑ Hold down button **clean 8** for at least **3 seconds**. If  flashes occasionally on display **3**, see “Eliminating minor faults yourself”.
- ❑ Empty and re-insert tray **24** and coffee dregs tray **23**.

**Note:** The appliance is automatically cleaned,  lights up on display **3**. Wait for the next symbols  and  on display **3** (approx. 1 minute).

- ❑ Open the right cover of the appliance **18** and duct cover for ground coffee **16**.
- ❑ Insert a cleaning tablet into duct **16**.
- ❑ Close the cover on the ground coffee duct **16** and the right cover of the appliance **18**.
- ❑ Press the **cafe** button **5**.

**Note:** The appliance is automatically cleaned,  lights up on display **3**. Wait for the next symbol  on display **3** (approx. 10 minutes).

- ❑ Empty and re-insert tray **24** and coffee dregs tray **23**.
- i** The cleaning process is complete. The illuminated ring on button **clean 8** goes out. The appliance is ready for use again.

## Cleaning the nozzle

### Warning

*Clean the nozzle **13** after each use.*

- ❑ Place an appropriate receptacle under the nozzle **13**.
- ❑ Briefly set function selector **2** to .

### **⚠ Risk of scalding!**

*When the function selector is set to , the nozzle may spurt slightly. Do not touch nozzle **13** or direct at people.*

- ❑ Set function selector **2** to .
- ❑ Wipe the outside of the nozzle **13** after it has cooled down.
- ❑ Dismantle the nozzle **13** and clean thoroughly. Unscrew part **13/b** with a coin (see illustration on fold-out page).

---

# Descaling the appliance

If the illuminated ring on the descaling button **calc 9** is lit red and  is indicated on display **3** when the appliance is switched on, the appliance must be descaled immediately. If the appliance is not descaled as instructed, it may be damaged.

### Warning

*Never descale the appliance with vinegar or vinegar-based agents!*

*Do not use cleaning tablets.*

*Never interrupt the descaling programme!*

*Do not drink liquid!*



- i** A descaling agent is enclosed with the appliance. Specially developed and suitable agents are available from customer service (order no.: 31 0451).
- i** While the descaling programme is running – approx. 35 minutes – processes and instructions are indicated on display **3**. The specified times may differ.
- i** The illuminated ring on the descaling button **calc 9** flashes during the descaling programme.

## Starting the descaling programme



- ❑ Hold down the descaling button **calc 9** for at least 3 seconds. If  flashes occasionally on display **3**, see “Eliminating minor faults yourself”.
- ❑ Empty and re-insert tray **24** and coffee dregs tray **23**.
- ❑ Fill water tank **22** with water and add descaling agent – total volume of liquid 0.5 litres.

or



- ❑ Pour ready-prepared descaling mixture into the water tank **22** – total volume of liquid 0.5 litres.
- ❑ Place an appropriately large receptacle under nozzle **13**.
- ❑ Set function selector **2** to .

**Note:** The appliance is automatically descaled, **3** lights up  on display. Descaling solution flows at intervals into the receptacle. Wait for the next symbol  on display **3** (approx. 10 minutes).



- ❑ Set function selector **2** to .

**Note:** The appliance is automatically descaled,  lights up on display **3**. Descaling solution flows at intervals into the tray **24**. Wait for the next symbol  on display **3** (approx. 10 minutes).

- ❑ Empty and re-insert tray **24** and coffee dregs tray **23**.
- ❑ Rinse out the water tank **22**, fill with fresh water up to **max** and re-insert.
- ❑ Empty the receptacle and place back under the nozzle **13**.
- ❑ Set function selector **2** to .

**Note:** The appliance is automatically descaled,  lights up on display **3**. Water flows at intervals into the receptacle. Wait for the next symbol  on display **3** (approx. 4 minutes).

- ❑ Set function selector **2** to .

**Note:** The appliance is automatically descaled,  lights up on display **3**. Water flows at intervals into the tray **24**. Wait for the next symbol  on display **3** (approx. 4 minutes).

- ❑ Empty tray **24** and coffee dregs tray **23**.
- ❑ Clean and dry contacts **26**.
- ❑ Re-insert tray **24** and coffee dregs tray **23**.

**Note:** The appliance is automatically rinsed.

- ❑ Wipe splashes off the nozzle **13** and appliance.

- i** The descaling process is complete. The illuminated ring on descaling button **calc 9** goes out. The appliance is ready for use again.















---

## Guarantee

The guarantee conditions for this appliance are as defined by our representative in the country in which it is sold. Details regarding these conditions can be obtained from the dealer from whom the appliance was purchased.

The bill of sale or receipt must be produced when making any claim under the terms of this guarantee.

# Eliminating minor faults yourself

Fault	Cause	Remedial action
No hot water or steam discharge.	Nozzle <b>13</b> is blocked.	Thoroughly clean nozzle <b>13</b>
Froth insufficient or too runny.	Sleeve <b>a</b> on nozzle <b>13</b> not in correct position.	Push <b>down</b> sleeve <b>a</b> on nozzle <b>13</b> .
	Unsuitable milk.	Use cold semi-skimmed milk.
Coffee is running a drop at a time.	Degree of grinding too fine.	Select a coarser degree of grinding.
	Preground coffee too fine.	Use a coarser ground coffee.
Coffee has no "crema" (layer of froth).	Unsuitable type of coffee.	Change the type of coffee.
	Beans no longer fresh.	Use fresh beans.
	Degree of grinding not appropriate for coffee beans.	Optimise degree of grinding.
Grind unit is not grinding coffee beans.	Beans are not falling into the grinding unit (too oily).	Gently tap the bean container.
Descaling programme or cleaning programme is not starting.  flashes 5x on display <b>3</b> .	System too hot.	Set function selector <b>2</b> to  and drain approx. one cup of hot water.
Descaling programme does not start	Filter active	Remove filter and set water hardness. Never descale the appliance with the filter inserted.
Grinding unit is making loud noise.	Foreign objects in the grinding unit (e.g. grit which also occurs in superior types of coffee).	Contact Hotline. <b>Note:</b> Preground coffee can still be prepared.
 lits     flashing	Illuminated ring on the  button <b>4</b> flashes. Appliance too cold.	Wait until the appliance has warmed up to room temperature.
 or  light up     flash	Illuminated ring on the  button <b>4</b> flashes. Technical fault.	Switch OFF the device at the mains switch <b>1</b> for at least ten seconds.
<b>If faults cannot be eliminated, always call the Hotline!</b>		







Subject to alterations

---

# Table des matières

<b>Vue d'ensemble</b> .....	<b>28</b>
<b>Consignes impératives à respecter</b> .....	<b>28</b>
Consignes de sécurité .....	28
Conseils pour la mise au rebut .....	29
<b>Avant la première utilisation</b> .....	<b>29</b>
Généralités .....	29
Mise en service .....	29
Remplissage du système .....	29
<b>Éléments de commande</b> .....	<b>29</b>
<b>Préparation du café</b> .....	<b>31</b>
Généralités .....	31
Utilisation de grains pour expresso / pour café .....	31
Réglage du moulin .....	31
Utilisation d'expresso en poudre / café en poudre .....	32
Vapeur servant à faire mousser le lait .....	32
Vapeur servant à chauffer des boissons .....	33
Préparation d'eau chaude .....	33
Réglage de la dureté de l'eau .....	33
<b>Messages du système</b> .....	<b>35</b>
<b>Nettoyage</b> .....	<b>36</b>
Nettoyage quotidien .....	36
Programme de nettoyage .....	37
Nettoyage de la buse .....	37
<b>Détartrage</b> .....	<b>38</b>
<b>Garantie</b> .....	<b>39</b>
<b>Remédier soi-même les petites pannes</b> .....	<b>39</b>
<b>Deutsch</b> .....	<b>3</b>
<b>English</b> .....	<b>15</b>
<b>Italiano</b> .....	<b>41</b>
<b>Nederlands</b> .....	<b>56</b>
<b>Türkçe</b> .....	<b>70</b>
<b>Español</b> .....	<b>84</b>
<b>Русский</b> .....	<b>100</b>
<b>Polski</b> .....	<b>115</b>

# Vue d'ensemble

- 1 Interrupteur principal
- 2 Sélecteur de fonctions (café, vapeur, eau chaude)
- 3 Écran (affichage des symboles)
- 4 Touche 
- 5 Touche de prélèvement **cafe**
- 6 Bouton rotatif servant à régler la quantité  
 -  /  - 
- 7 Bouton rotatif servant à régler la concentration du café  - 
- 8 Touche de nettoyage **clean**
- 9 Touche de détartrage **calc**
- 10 Rangement de la notice
- 11 Casier de rangement du cordon
- 12 Sortie du café, réglable en hauteur
- 13 Buse pivotante (pour faire mousser du lait, débiter de la vapeur et de l'eau chaude), lavable au lave-vaisselle
  - a Douille
  - b Buse
- 14 Bouton rotatif servant à régler le degré de mouture du café
- 15 Réservoir de café en grains avec couvercle protecteur de l'arôme
- 16 Compartiment pour café en poudre, avec couvercle = compartiment pour comprimé de nettoyage
- 17 Porte d'accès à l'unité de passage
- 18 Couvercle droit de l'appareil
- 19 Tablette à tasses (fonction préchauffage)
- 20 Couvercle gauche de l'appareil
- 21 Filtre (accessoire en option)
- 22 Réservoir d'eau amovible
- 23 Bac à marc de café (va au lave-vaisselle)
- 24 Bac (pour l'eau résiduelle)
- 25 Grille
- 26 Contacts

# Consignes impératives à respecter

Veillez lire la présente notice d'instructions attentivement puis la ranger dans le support de rangement à cet effet **10!**

Cet appareil est destiné à un usage domestique, à la préparation de quantités habituelles pour un ménage ; il n'est pas destiné à une utilisation professionnelle.

## Consignes de sécurité

### **Risque d'électrocution**

Les paramètres du secteur électrique et les indications portées sur la plaque signalétique de l'appareil doivent concorder.

Ne branchez et n'utilisez l'appareil que si c'est le cas. N'utilisez l'appareil que lorsque le cordon d'alimentation et l'appareil ne sont pas endommagés.

N'utilisez l'appareil qu'à l'intérieur d'une pièce, à la température ambiante

Cet appareil n'est pas un jouet, éloignez les enfants. En cas de dérangement, débranchez immédiatement la fiche mâle de la prise de courant.

Ne plongez jamais l'appareil dans l'eau.

Les réparations sur l'appareil comme par ex. le remplacement d'un cordon d'alimentation défectueux, sont exclusivement réservées à notre service après-vente (SAV), ceci afin d'éviter tout risque.

N'introduisez jamais les doigts dans le moulin à café.

### **Risque de vous ébouillanter !**

Ne saisissez la buse **13** que par la pièce en plastique. Ne braquez jamais la buse **13** vers des personnes. Lorsque vous prélevez de la vapeur ou de l'eau chaude, la buse **13** peut émettre des projections au début.

## Conseils pour la mise au rebut

Pour connaître les circuits actuels mise au rebut, veuillez consulter votre revendeur ou les services administratifs de votre mairie.





---

# Avant la première utilisation

## Généralités

Dans leurs réservoirs respectifs, ne versez que de l'eau pure et de préférence que des mélanges de cafés pour espresso et mélanges de cafés en grain pour cafetière tout automatique. N'utilisez pas de grains de cafés enrobés d'un glaçage, caramélisés ou additionnés d'un produit quelconque contenant du sucre. Ces additifs bloqueraient le moulin. Déterminez la dureté de l'eau à l'aide de la bande de contrôle ci-jointe. Si cette bande fait ressortir que la dureté est différente de 3, vous devrez programmer l'appareil en conséquence (voir page 33).

## Mise en service

- Tirez la fiche mâle hors du rangement et branchez-la.
- Dans le réservoir d'eau **22**, versez de l'eau propre froide. Ne dépassez pas le repère «max».
- Versez les grains de café dans le réservoir **15** à cet effet.
- Amenez l'interrupteur principal **1** sur la position **I**.
- Réglez le sélecteur de fonctions **2** sur .
- Appuyez sur la touche  **4**.
- i** L'appareil est **prêt à fonctionner**  **4** une fois que les anneaux lumineux de la touche  **4** **café 5** et de la touche de prélèvement s'allument en vert et que le symbole  s'affiche sur l'écran **3**.

**Remarque :** lors de la première utilisation ou si l'appareil est resté assez longtemps sans servir, le café de la première tasse n'a pas tout son arôme ; mieux vaut jeter le contenu de la première tasse.

## Remplissage du système

Pour des raisons liées à la fabrication il faudra, dans certains, lors de la première mise en service, remplir les conduites intérieures de l'appareil avec de l'eau: le symbole  s'allume.

- Appuyez sur la touche de prélèvement **café 5**.

---

# Éléments de commande

## Interrupteur principal 1

L'interrupteur principal **1** situé au dos de l'appareil permet d'allumer et d'éteindre ce dernier.



Après enclenchement de l'interrupteur principal **1**, l'anneau lumineux de la touche  **4** s'allume en vert. L'appareil se trouve en mode Veille.

## Attention

*Pendant la marche de l'appareil, n'actionnez pas l'interrupteur principal.*

*N'éteignez l'appareil qu'une fois celui-ci revenu en mode Veille.*

## Sélecteur de fonction 2

En tournant le sélecteur de fonctions **2**, vous pouvez choisir entre le prélèvement de  café,  d'eau chaude ou de  vapeur.



### Ecran 3





L'écran **3** renseigne, par des symboles, sur les réglages, les opérations en cours et les messages de l'appareil.

-  Rinçage
-  Café en poudre
-  Prêt à faire du café
-  Vapeur
-  Remplir le réservoir d'eau
-  Vider les bacs / Bacs manquants
-  Ouverture café
-  Ouverture eau
-  Unité de passage
-  Changer de filtre
-  Détartre l'appareil
-  Nettoyer l'appareil

A la fabrication, l'appareil a été programmé sur des réglages standard lui permettant de fonctionner optimalement.

### Touche 4

La touche  **4** sert à enclencher l'appareil, à le mettre en veille.

Après que vous avez actionné la touche  **4** l'appareil chauffe, l'anneau lumineux de la touche  **4** et le symbole  sur l'écran **3** s'allument. Ensuite, l'appareil rince, l'anneau lumineux de la touche  **4** clignote et le symbole  s'affiche sur l'écran **3**.

L'appareil ne rince pas dans les cas suivants :

- S'il était encore chaud lorsque vous l'avez allumé ou
- Si vous n'avez pas prélevé de café avant de la ramener en Veille.

Pendant le prélèvement de café, touche  **4** est assortie d'une fonction **Stop**.

Le fait d'actionner la touche  **4** stoppe le prélèvement prématurément.

-  3 heures après le dernier prélèvement, l'appareil lance automatiquement une séquence de rinçage et passe en mode Veille.





### Touche de prélèvement **café 5**

Le fait d'appuyer sur la touche de prélèvement **café 5** vous permet de prélever un expresso ou du café. Pendant le prélèvement, l'anneau lumineux clignote en vert.

Le fait d'appuyer à nouveau sur la touche de prélèvement **café 5** vous permet d'interrompre prématurément le prélèvement de café.

### Bouton servant à régler la quantité versée

 -  /  -  **6**

Le bouton rotatif  -  /  -  **6** sert à régler la quantité de liquide.

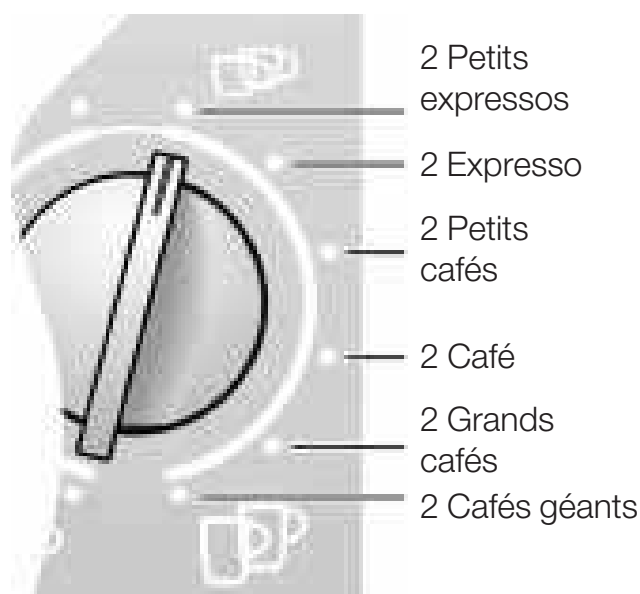
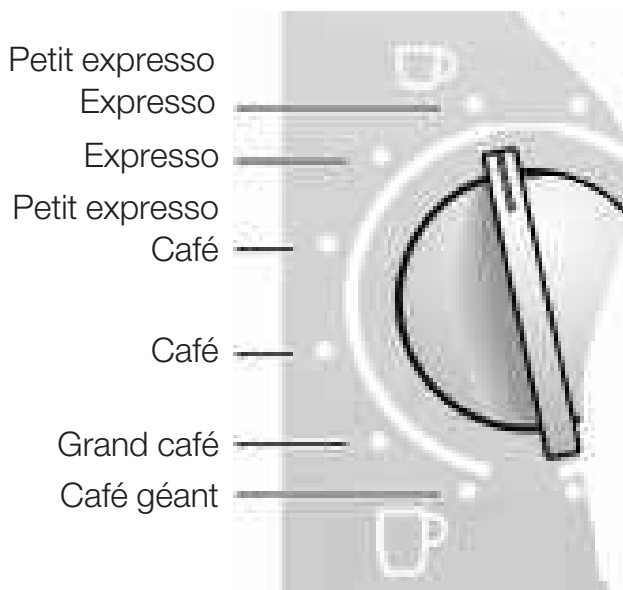

Pour vous permettre de prélever 2 tasses, la sortie **12** a été équipée de deux buses de sortie.



## Bouton rotatif servant à régler la concentration du café – 7

Le bouton  –  7 sert à sélectionner la quantité de café moulu de () pour très léger à () pour très fort).

## Touche de nettoyage **clean** 8

## Touche de détartrage **calc** 9

L'anneau lumineux respectivement de la touche de nettoyage **clean** 8 et de la touche de détartrage **calc** 9 s'allume en rouge lorsque l'appareil est en cours de nettoyage ou de détartrage – Voir page 36.

Simultanément s'allume, sur l'écran 3 le symbole  du nettoyage ou le symbole  du détartrage.

---







# Préparation du café



## Généralités

Cette machine à espresso / cafetière tout automatique moule du café frais avant chaque passage de café. Utilisez de préférence des mélanges de grains adaptés aux machines à espresso ou aux cafetières entièrement automatiques. Rangez les grains de café au frais, dans un emballage hermétique et obturé ou surgeliez-les. Vous pouvez moulinner les grains même encore surgelés.

**Un conseil :** préchauffez sur la tablette 19 la ou les tasses(s) à espresso, les petites à parois épaisses surtout ou rincez-les avec de l'eau très chaude.

## Utilisation de grains pour espresso / pour café

- ❑ Réglez le sélecteur de fonctions 2 sur .
- ❑ A l'aide du bouton rotatif  –  /  –  6, réglez l'appareil sur la quantité à verser et sur le nombre de tasses.
- ❑ A l'aide du bouton rotatif  –  7, choisissez la concentration du café.
- ❑ Placez la/les tasse(s) sous la sortie 12. Si nécessaire, adaptez la hauteur de la sortie 12.
- ❑ Appuyez sur la touche de prélèvement **café** 5. Le passage du café a lieu ensuite automatiquement.

**Un conseil:** si vous prélevez 2 tasses de café simultanément, réglez le bouton  –  7 sur la position .

- i** Vous pouvez stopper prématurément le passage du café : appuyez pour ce faire à nouveau sur la touche de prélèvement **café** 5 ou sur la touche  4.

## Réglage du moulin

- ❑ Le bouton rotatif de réglage de la finesse de mouture 14 permet de régler la finesse de la poudre de café.





### Attention

*Ne modifiez le réglage de la finesse de mouture que pendant que le moulin tourne ! Vous risqueriez sinon d'endommager l'appareil.*

- ❑ Ouvrez le couvercle droit de l'appareil 18.
- ❑ Appuyez sur la touche de prélèvement **café** 5.
- ❑ Tandis que le moulin tourne, tournez le bouton de finesse de mouture dans le sens voulu: les points les plus petits correspondent à la mouture la plus fine.
- i** Les effets du réglage ne se sentent qu'au bout de la deuxième ou troisième tasse.



## Utilisation d'expresso en poudre / café en poudre

- ❑ Par le bouton rotatif  –  /  –  **6**, réglez la quantité de remplissage voulue.
- ❑ Placez la/les tasse(s) sous la sortie **12**. Si nécessaire, adaptez la hauteur de la sortie **12**.
- ❑ Ouvrez le couvercle droit **18** et le couvercle recouvrant le compartiment **16** à café en poudre. Le symbole  clignote sur l'écran **3**.
- ❑ Dans le compartiment **16** à café en poudre, versez une à deux cuillères de mesure rases de café moulu moyen.



### Attention

*Ne versez pas de café en grain ou de café soluble ! Versez au maximum le contenu de deux cuillères de dosage remplies à ras.*

- ❑ Refermez le couvercle du compartiment **16** à café en poudre et le couvercle droit **18** de l'appareil.
- ❑ Appuyez sur la touche de prélèvement **café 5**.
- i** Pour prélever la tasse suivante de café en poudre, répétez cette opération.

**Remarque :** si vous ne prélevez pas de café dans les 90 secondes, la chambre de passage se vide automatiquement pour prévenir tout débordement. L'appareil se rince tout seul.

## Vapeur servant à faire mousser le lait

- ❑ Déplacez la douille **a** de la buse **13** vers **le bas**.
- ❑ Remplissez une tasse env. au  $\frac{1}{3}$  avec du lait.
- ❑ Plongez la buse **13** à env. 1 cm de profondeur dans le lait.
- ❑ Amenez **lentement** le sélecteur de fonctions **2** sur la position .
- i** L'appareil chauffe maintenant pendant env. 20 secondes. Le symbole  clignote sur l'écran **3**. Ensuite, le lait se met à mousser et le symbole  reste allumé sur l'écran **3**.

### **⚠** Risque de vous ébouillanter !



*Des projections peuvent sortir après le réglé sur . La vapeur jaillissant est très chaude. Ne touchez pas la buse **13** et ne la braquez pas sur des personnes.*

- ❑ Imprimez un mouvement circulaire lent à la tasse.
- ❑ Stoppez la préparation de mousse de lait en ramenant le sélecteur de fonctions **2** sur la position .

**Remarque :** nettoyez la buse **13** immédiatement après qu'elle a refroidi. Les résidus secs sont difficiles à enlever.

**Un conseil :** utilisez de préférence du lait froid ayant une teneur en matière grasse de 1,5 %.

## Vapeur servant à chauffer des boissons

- ❑ Déplacez la douille **a** de la buse **13** vers le haut.
- ❑ Plongez la buse **13** dans le liquide à échauffer.
- ❑ Amenez lentement le sélecteur de fonctions **2** sur la position .
- ❑ **i** L'appareil chauffe maintenant pendant env. 20 secondes. Le symbole  clignote sur l'écran **3**. Ensuite, le liquide chauffe et le symbole  reste allumé sur l'écran **3**.

### **⚠ Risque de vous ébouillanter !**

Après avoir réglé le sélecteur sur , des projections peuvent sortir. La vapeur jaillissant est très chaude. Ne touchez pas la buse **13** et ne la braquez pas sur des personnes.

- ❑ Stoppez la préparation de liquide en ramenant le sélecteur de fonctions **2** sur la position .

**Remarque :** nettoyez la buse **13** immédiatement après qu'elle a refroidi. Les résidus secs sont difficiles à enlever.

## Préparation d'eau chaude

- ❑ Placez la tasse voulue sous la buse **13**.
- ❑ Déplacez la douille **a** de la buse **13** vers le bas.
- ❑ Réglez le sélecteur de fonctions **2** sur  puis remplissez la tasse.

### **⚠ Risque de vous ébouillanter !**

Des projections peuvent sortir après le réglé sur . Ne touchez pas la buse **13** et ne la braquez pas sur des personnes.

- ❑ Stoppez la préparation d'eau chaude en ramenant le sélecteur de fonctions **2** sur la position .

## Réglage de la dureté de l'eau

Le bon réglage de la dureté de l'eau joue un rôle important pour le programme de détartrage.

En présence d'adoucisseurs d'eau externes, installés dans le réseau d'eau domestique, ou si vous utilisez de l'eau déjà filtrée, vous devrez régler la cafetière sur la dureté de l'eau 1.

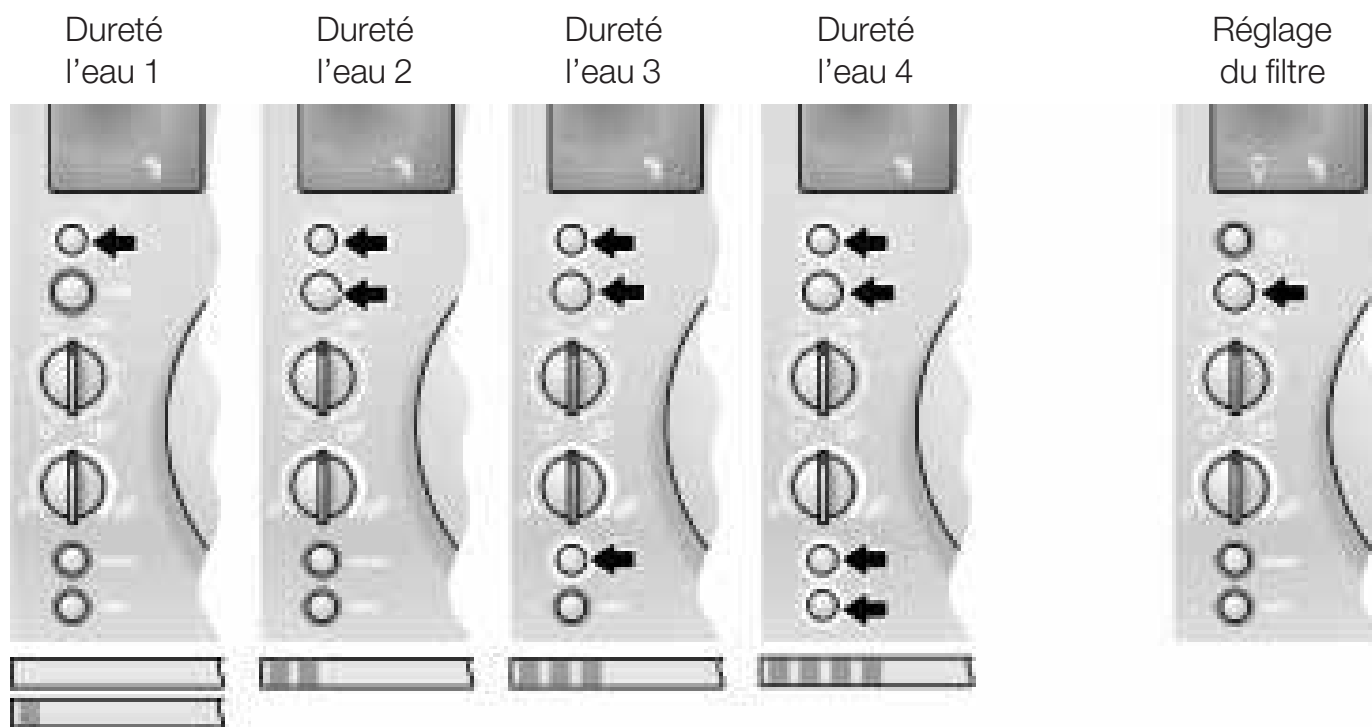

- ❑ L'appareil doit se trouver en mode «Veille», seul l'anneau lumineux de la touche **4** est allumé.
- ❑ Appuyez simultanément sur les touches **clean 8** et **calc 9** pendant 3 secondes minimum, jusqu'à ce que le symbole  s'allume sur l'écran. Le nombre d'anneaux allumés autour des touches de commande **4**, **5**, **8** et **9** symbolise la dureté de l'eau réglée (voir la figure).
- ❑ Appuyez sur la touche **calc 9** autant de fois que nécessaire jusqu'à ce que s'allument les anneaux correspondant à la dureté de l'eau requise. Si s'allume l'anneau lumineux de la touche de prélèvement **cafe 5**, cela signifie que vous pouvez effectuer les réglages du filtre (accessoire en option).
- ❑ Appuyez une fois sur la touche **cafe 5**. L'appareil mémorise la dureté de l'eau choisie.

#### Attention:

Maintenant, l'appareil s'enclenche automatiquement. L'appareil est de nouveau prêt à faire du café dès que les anneaux lumineux des touches **4** et **cafe 5** s'allument et que le symbole  apparaît sur l'écran **3**.

**Remarque :** si vous restez plus de 90 secondes sans appuyer sur la touche **calc 9** l'appareil redevient prêt à faire du café, mais ne mémorise pas. La dureté de l'eau antérieure demeure en mémoire.











Nous proposons un filtre **21** comme **accessoire en option** (n° de réf. 461732) destiné au réservoir d'eau **22**. Respectez les instructions accompagnant le filtre **21**.













- ❑ Commencez par mettre le filtre **21** en place, puis réglez l'appareil conformément aux instructions.
- ❑ Changez ou enlevez les filtres usagés **21** dès que le symbole  s'allume sur l'écran **3**.

Si vous ne mettez pas de filtre neuf en place, réglez la dureté de l'eau.

# Messages du système

L'appareil affiche des messages sur l'écran 3

	Signification	Remède
 allumé	Manque d'eau.	Versez de l'eau fraîche et propre dans le réservoir d'eau <b>22</b> .
	<b>Remarque</b> : il reste toujours une petite quantité d'eau dans le réservoir d'eau <b>22</b> .	
	Le réservoir d'eau <b>22</b> manque ou n'a pas été correctement mis en place.	Mettez le réservoir d'eau <b>22</b> en place.
  clignotent	Le réservoir à grains de café <b>15</b> est vide.	Remplissez le réservoir à grains de café <b>15</b> .
	<b>Remarque</b> : les deux symboles clignotent jusqu'au prélèvement de café suivant.	
 allumé	L'anneau lumineux de la touche de prélèvement <b>cafe 5</b> clignote. Le circuit d'eau est vide dans l'appareil.	Appuyez sur la touche de prélèvement <b>cafe 5</b>
 clignote 5 fois	Le système a chauffé en raison du prélèvement de vapeur.	Faites refroidir le circuit en prélevant de l'eau chaude /!\.
 allumé	Le bac <b>24</b> et le bac <b>23</b> à marc de café sont pleins ou les contacts <b>26</b> encrassés	Retirez le bac <b>24</b> et le bac <b>23</b> à marc de café, videz-les puis remettez-les en place. Nettoyez les contacts <b>26</b> puis séchez-les.
 clignote	Le bac <b>24</b> et le bac à marc de café <b>23</b> manquent.	Mettez le bac <b>24</b> et le bac à marc de café <b>23</b> en place.
 allumé	L'anneau lumineux de la touche de nettoyage <b>clean 8</b> est allumé en rouge.	Exécutez le programme de nettoyage. Voir page 36.
 allumé	L'anneau lumineux de la touche de détartrage <b>calc 9</b> est allumé en rouge.	Exécutez le programme de détartrage. Voir page 38.
 clignote	Le couvercle du compartiment de café en poudre <b>16</b> est ouvert	Fermez le couvercle obturant le compartiment de café en poudre <b>16</b>

	Signification	Remède
 allumé	Au bout de 400 prélèvements ou d'env. 2 mois, le filtre <b>21</b> n'agit plus.	Changez le filtre <b>21</b> (n° de réf. 46 1732) ou continuez de faire marcher l'appareil sans le filtre <b>21</b> . Si vous ne mettez pas de filtre neuf en place, réglez la dureté de l'eau, voir page 33.
 allumé	La porte donnant accès à l'unité de passage <b>17</b> n'est pas fermée.	Fermez la porte d'accès à l'unité de passage <b>17</b> .
 allumé	Prélèvement de café impossible.	Régalez le sélecteur de fonctions <b>2</b> sur  .
    clignotent	Dérangement.	Voir «Remédier soi-même aux petites pannes».
<b>Remarque: vous ne pouvez pas</b> prélever du café tandis que, sur l'écran <b>3</b> , les symboles  , et  restent allumés ou que les symboles  et  clignotent.		

## Nettoyage

### Nettoyage quotidien

#### Risque d'électrocution

Avant de nettoyer l'appareil, débranchez la fiche mâle de la prise de courant.  
N'utilisez jamais de nettoyeur à vapeur.

#### Attention

N'utilisez jamais de produits récurants.  
Ne plongez jamais l'appareil dans l'eau.

- Essuyez les surfaces de l'appareil avec un essuie-tout humide.
- Rincez le réservoir d'eau **22** puis remplissez-le d'eau fraîche.

- Retirez le bac **24** et le bac à marc de café **23** puis videz-les.  
Seul le bac **23** à marc de café peut se laver au lave-vaisselle.  
Nettoyez les contacts **26** puis séchez-les.
- Essuyez le compartiment intérieur de l'appareil (les bacs) ou passez-le à l'aspirateur.

**Remarque :** si vous enclenchez l'appareil froid par la touche  **4** ou si vous le mettez en mode Veille après prélèvement de café, il se rince automatiquement. L'appareil se nettoie donc de lui-même.

## Programme de nettoyage

Si d'une part l'anneau lumineux de la touche de nettoyage **clean 8** s'allume en rouge et si d'autre part le symbole  s'affiche sur l'écran **3** vous devrez nettoyer l'appareil le plus rapidement possible.

Pour le nettoyer, utilisez la pastille de nettoyage ci-jointe.

### N'introduisez une pastille de nettoyage qu'une fois que l'appareil le demande.

Ces pastilles ont été spécialement développées pour cet appareil et sont disponibles auprès du service après-vente (sous le n° de réf. 31 0655).

### Attention

*N'interrompez en aucun cas le programme de nettoyage. Ne buvez jamais les liquides de détartrage !*



*Ne mettez en aucun cas de pastille de détartrage ou d'autres produits détartrants.*

**i** Pendant toute la durée du programme de nettoyage, soit 15 minutes environ, les séquences et instructions s'affichent sur l'écran **3**.

**i** L'anneau lumineux de la touche de nettoyage **clean 8** clignote pendant la durée du programme de nettoyage.

### Lancement du programme de nettoyage

- Remplissez complètement le réservoir d'eau **22**.
- Maintenez la touche de nettoyage **clean 8** appuyée **pendant 3 secondes minimum**. Si maintenant, dans des cas rares, le symbole  clignote sur l'écran **3**, reportez-vous à la section intitulée «Remédier soi-même aux petites pannes»
- Videz le bac **24** et le bac à marc de café **23** puis remettez-les en place.

**Remarque :** l'appareil se nettoie automatiquement, le symbole  s'allume sur l'écran **3**. Attendez (1 minute env.) que les symboles suivants  et  s'allument sur l'écran **3**.

- Ouvrez le couvercle droit **18** de l'appareil puis ouvrez le couvercle du compartiment **16** à café en poudre.
- Mettez** une pastille de nettoyage dans le compartiment **16**.
- Remettez en place le couvercle du compartiment **16** à café en poudre et le couvercle droit **18** de l'appareil.
- Appuyez sur la touche de prélèvement **café 5**.

**Remarque :** l'appareil se nettoie automatiquement, le symbole  s'allume sur l'écran **3**. Attendez (10 minutes env.) que le symbole suivant  s'affiche sur l'écran **3**.

- Videz le bac **24** et le bac à marc de café **23** puis remettez-les en place.
- i** Le programme de nettoyage est terminé. L'anneau lumineux de la touche de nettoyage **clean 8** s'éteint. L'appareil est de nouveau prêt à fonctionner.

## Nettoyage de la buse

### Attention

*Nettoyez la buse **13** après chaque utilisation.*

- Placez un récipient approprié sous la buse **13**.
- Amenez brièvement le sélecteur de fonctions **2** sur la position **!/\**.

### **⚠ Risque de vous ébouillanter !**

*Des projections peuvent sortir après le réglage sur **!/\**. Ne touchez pas la buse **13** et ne la braquez pas sur des personnes.*

- Réglez le sélecteur de fonctions **2** sur .
- Essuyez la surface de la buse **13** après qu'elle a refroidi.
- Démontez la buse **13** pour la nettoyer à fond. Dévissez la pièce **13/b** avec une pièce de monnaie (voir la figure sur le volet dépliant).



# Détartrage



Si, appareil sous tension, l'anneau lumineux de la touche de détartrage **calc 9** s'allume en rouge et si le symbole  s'affiche sur l'écran **3**, vous devrez détartrer l'appareil sans délai. Si vous ne détartrerez pas l'appareil conformément aux instructions, vous risquez de l'endommager.

## Attention

*Ne détartriez jamais l'appareil avec du vinaigre ou avec des produits à base de vinaigre.*

*N'utilisez pas de pastilles de nettoyage.*





*N'interrompez jamais le programme de détartrage. Ne buvez jamais les liquides de détartrage !*



-  Un produit de détartrage a été livré d'origine avec l'appareil. Auprès du service après-vente, vous pouvez vous procurer des produits appropriés, spécialement développés à cette fin (n° de réf. 31 0451).
-  Pendant la durée du programme de détartrage, soit env. 35 minutes, les opérations et les instructions s'affichent sur l'écran **3**. Les temps indiqués peuvent différer.
-  L'anneau lumineux de la touche de détartrage **calc 9** clignote pendant le programme de détartrage.

## Lancer le programme de détartrage



-  Maintenez la touche de détartrage **calc 9** appuyée **pendant 3 secondes minimum**. Si maintenant, dans des cas rares, le symbole  clignote sur l'écran **3**, reportez-vous à la section intitulée «Remédier soi-même aux petites pannes»
-  Videz le bac **24** et le bac à marc de café **23**, puis remettez-les en place.
-  Remplissez le réservoir **22** avec de l'eau puis rajoutez le produit détartrant. Quantité totale de liquide 0,5 litres.





ou



-  Dans le réservoir d'eau **22**, versez le mélange détartrant prêt à l'emploi. Quantité totale de liquide : 0,5 litres.
-  Placez un récipient suffisamment grand sous la buse **13**.
-  Réglez le sélecteur de fonctions **2** sur .

**Remarque :** l'appareil se détartré automatiquement. Le symbole  s'allume sur l'écran **3**. La solution détartrante coule périodiquement dans le récipient de récupération. Attendez (10 minutes env.) que le symbole suivant  s'affiche sur l'écran **3**.

-  Réglez le sélecteur de fonctions **2** sur .

**Remarque :** l'appareil se détartré automatiquement. Le symbole  s'allume sur l'écran **3**. La solution détartrante coule périodiquement dans le bac **24**. Attendez (10 minutes env.) que le symbole suivant  s'affiche sur l'écran **3**.

-  Videz le bac **24** et le bac à marc de café **23** puis remettez-les en place.
-  Rincez le réservoir d'eau **22**, remplissez-le d'eau fraîche jusqu'au repère **max** puis remettez-le en place.
-  Videz le récipient de récupération puis remettez-le sous la buse **13**.
-  Réglez le sélecteur de fonctions **2** sur .

**Remarque :** l'appareil se rince automatiquement et le symbole **3** s'affiche sur l'écran . L'eau coule périodiquement dans le récipient de récupération. Attendez (4 minutes env.) que le symbole suivant  s'affiche sur l'écran **3**.

-  Réglez le sélecteur de fonctions **2** sur .

**Remarque :** l'appareil se rince automatiquement et le symbole  s'affiche sur l'écran **3**. L'eau coule périodiquement dans le bac **24**. Attendez (4 minutes env.) que le symbole suivant  s'affiche sur l'écran **3**.

- ❑ Videz le bac **24** et le bac à marc de café **23**.
- ❑ Nettoyez les contacts **26** puis séchez-les.
- ❑ Remettez le bac **24** et le bac à marc de café **23** en place.



**Remarque :** l'appareil se rince automatiquement.

- ❑ Essuyez les projections sur la buse **13** et sur l'appareil.
- i** Le détartrage est terminé. L'anneau lumineux de la touche de détartrage **calc 9** s'éteint. L'appareil est de nouveau prêt à fonctionner.













## Garantie

Les conditions de garantie applicables sont celles publiées par notre distributeur dans le pays où a été effectué l'achat. Le revendeur chez qui vous vous êtes procuré l'appareil fournira les modalités de garantie sur simple demande de votre part. En cas de recours en garantie, veuillez toujours vous munir de la preuve d'achat.

## Remédier soi-même les petites pannes

Dérangement	Cause	Remède
Impossible de prélever de l'eau chaude ou de la vapeur.	La buse <b>13</b> est bouchée.	Nettoyez la buse <b>13</b> à fond.
Trop peu de mousse ou mousse trop liquide.	La douille <b>a</b> de la buse <b>13</b> ne se trouve pas dans la bonne position.	Poussez vers le bas la douille <b>a</b> , située sur la buse <b>13</b> .
	Le lait ne convient pas.	Utilisez du lait contenant 1,5 % de matière grasse.
Le café ne coule que par gouttes.	Degré de mouture trop fin.	Réglez-le sur une mouture plus grossière.
	Café en poudre trop fin.	Utilisez un café en poudre plus grossier.
Le café n'a pas de couche de mousse.	Variété de café inadéquate.	Changez de variété de café.
	Les grains ont été torréfiés il y a trop longtemps.	Utilisez des grains frais.
	Degré de mouture inadapté aux grains de café.	Optimisez le degré de mouture.
Le moulin ne moud pas les grains de café.	Les grains ne tombent pas dans le moulin (trop gras).	Tapez légèrement sur le réservoir de grains.
Le programme de détartrage ou celui de nettoyage ne démarre pas. Le symbole  clignote 5 fois sur l'écran <b>3</b> .	Système trop chaud.	Réglez le sélecteur de fonctions <b>2</b> sur  puis prélevez env. une tasse d'eau chaude.









Le programme de détartrage ne démarre pas.	Filtre actif.	Enlevez le filtre et réglez l'appareil sur la dureté de l'eau. Ne détartrez jamais avec le filtre en place.
Le moulin est bruyant.	Présence de corps étrangers dans le moulin (par ex. de petites pierres, présentes aussi parfois dans les variétés de café haut de gamme).	Contactez la hotline. <b>Remarque :</b> vous pouvez continuer de préparer du café en poudre.
 allumé     clignotent	L'anneau lumineux de la touche  4 clignote. Appareil trop froid.	Attendez que l'appareil ait atteint la température ambiante.
 ou  est allumé     clignotent	L'anneau lumineux de la touche  4 clignote. Incident technique.	Par l'interrupteur principal <b>1</b> , éteignez l'appareil et laissez-le éteint pendant 10 secondes minimum.
<b>Si vous ne parvenez pas à supprimer les dérangements, appelez impérativement la hotline!</b>		

---

# Indice

<b>Guida rapida</b> .....	<b>42</b>
<b>Osservare assolutamente</b> .....	<b>42</b>
Istruzioni di sicurezza .....	42
Rottamazione .....	42
<b>Al primo uso</b> .....	<b>43</b>
Generali .....	43
Messa in funzione .....	43
Riempire il sistema .....	43
<b>Elementi di comando</b> .....	<b>43</b>
<b>Preparazione</b> .....	<b>45</b>
Generali .....	45
Usare grani per espresso / per caffè .....	45
Regolare il sistema di macina .....	45
Usare polvere per espresso/caffè .....	46
Vapore per schiumare il latte .....	46
Vapore per riscaldare bevande .....	47
Preparare l'acqua calda .....	47
Impostare la durezza dell'acqua .....	48
<b>Messaggi del sistema</b> .....	<b>49</b>
<b>Pulizia</b> .....	<b>51</b>
Pulizia quotidiana .....	51
Programma di pulizia .....	51
Pulire il tubo del getto .....	52
<b>Decalcificazione</b> .....	<b>52</b>
<b>Eliminare da soli piccoli guasti</b> .....	<b>54</b>
<b>Garanzia</b> .....	<b>55</b>
<b>Deutsch</b> .....	<b>3</b>
<b>English</b> .....	<b>15</b>
<b>Français</b> .....	<b>27</b>
<b>Nederlands</b> .....	<b>56</b>
<b>Türkçe</b> .....	<b>70</b>
<b>Español</b> .....	<b>84</b>
<b>Русский</b> .....	<b>100</b>
<b>Polski</b> .....	<b>115</b>

# Guida rapida

- 1 Interruttore principale
- 2 Selettore funzioni  
(caffè, vapore, acqua bollente)
- 3 Display (indicazione con simboli)
- 4 Pulsante 
- 5 Pulsante erogazione **cafe**
- 6 Manopola per regolazione quantità  
 -  /  - 
- 7 Manopola per regolazione densità del caffè  - 
- 8 Pulsante pulizia **clean**
- 9 Pulsante decalcificazione **calc**
- 10 Vano stampati
- 11 Vano portacavo
- 12 Uscita caffè regolabile in altezza
- 13 Getto orientabile (per schiuma latte, vapore ed acqua calda) idoneo per il lavaggio in lavastoviglie.
  - a manicotto
  - b ugello
- 14 Manopola grado di macinazione caffè
- 15 Contenitore caffè in grani con coperchio salva-aroma
- 16 Pozzetto per caffè in polvere con coperchio = pozzetto per compressa di pulizia
- 17 Sportello del bollitore
- 18 Coperchio destro dell'apparecchio
- 19 Deposito tazze (funzione preriscaldamento)
- 20 Coperchio sinistro dell'apparecchio
- 21 Filtro (accessorio speciale)
- 22 Serbatoio acqua amovibile
- 23 Piattello per fondi di caffè (lavabile in lavastoviglie)
- 24 Piattello (per acqua residua)
- 25 Griglia
- 26 Contatti

# Osservare assolutamente

Leggere interamente con attenzione le istruzioni per l'uso e conservarle nel contenitore stampati **10**.

Questo apparecchio è destinato all'uso domestico ed alla lavorazione di quantità usuali per la famiglia, non all'impiego professionale.

## Istruzioni di sicurezza

### **Pericolo di scariche elettriche**

Collegare ed usare l'apparecchio solo secondo i dati della targhetta d'identificazione.

Utilizzare solo se il cavo di alimentazione e l'apparecchio non presentano danni.

Utilizzare l'apparecchio solo in ambienti interni a temperatura ambiente.

Tenere i bambini lontano dall'apparecchio.

In caso di guasto estrarre subito la spina di alimentazione.

Non immergere mai l'apparecchio nell'acqua.

Per evitare pericoli, le riparazioni all'apparecchio, come per es. la sostituzione del cavo di alimentazione danneggiato, devono essere eseguite solo dal nostro servizio assistenza clienti.

Non introdurre le mani nel sistema di macina.

### **Pericolo di scottature!**

Afferrare il tubo del getto **13** solo sulla parte di plastica. Non rivolgere mai il tubo del getto **13** verso persone! Dopo l'erogazione di vapore o acqua calda, all'inizio il getto **13** può emettere spruzzi.

## Rottamazione

Per informazioni sulle attuali possibilità di smaltimento, rivolgersi al proprio rivenditore specializzato oppure la propria amministrazione comunale.

# Al primo uso

## Generali

Introdurre nei relativi contenitori solo acqua potabile e preferibilmente miscele di caffè in grani per macchine da caffè espresso o macchine automatiche. Non utilizzare caffè in grani glassati, caramellati o trattati con altri additivi contenenti zucchero. Questi otturano il sistema di macina.

Accertare la durezza dell'acqua impiegata con l'acclusa cartina di prova. Se risulta un valore diverso dalla durezza 3, programmare adeguatamente l'apparecchio (vedi a pagina 48).

## Messa in funzione

- Estrarre la spina di alimentazione dal vano portacavo e collegare.
- Riempire il serbatoio dell'acqua **22** con acqua potabile fredda. Non superare il riferimento «max».
- Riempire il contenitore grani **15** con caffè in grani.
- Disporre l'interruttore principale **1** su **I**.
- Disporre il selettore funzioni **2** su ☕.
- Premere il pulsante ⏻ **4**.
- i** L'apparecchio è **pronto per il funzionamento** quando gli anelli luminosi del pulsante ⏻ **4** e del pulsante di erogazione **cafe 5** si accendono a luce verde e nel display **3** appare il simbolo ☕.

**Nota:** al primo uso, oppure se l'apparecchio è rimasto inutilizzato per lungo tempo, la prima tazza di caffè è ancora priva del pieno aroma e non dovrebbe essere bevuta.

## Riempire il sistema

Per motivi di fabbricazione, in singoli casi alla prima messa in funzione il sistema di tubi dell'acqua nell'apparecchio deve essere ancora riempito: appare il simbolo 🌊.

- Premere il pulsante di erogazione **cafe 5**.

# Elementi di comando

## Interruttore principale 1

L'interruttore principale **1** sul lato posteriore dell'apparecchio inserisce o disinserisce l'alimentazione elettrica.

Quando s'inserisce l'interruttore principale **1** l'anello luminoso del pulsante ⏻ **4** si accende a luce verde. L'apparecchio è in condizione di «stand-by».

## Attenzione



*Non azionare l'interruttore durante il funzionamento. Disinserire l'apparecchio solo quando è in condizione di «stand-by».*

## Selettore funzioni 2

Mediante rotazione del selettore funzioni **2** si può selezionare l'erogazione di ☕ caffè, 🌊 acqua calda o ☁ vapore.

## Display 3



Il display **3** indica per mezzo di simboli le regolazioni ed i messaggi dell'apparecchio.

-  Lavaggio
-  Caffè macinato
-  Caffè pronto
-  Vapore
-  Riempire serbatoio acqua
-  Vaschette vuote / mancano
-  Ruotare su caffè
-  Ruotare su acqua
-  Bollitore
-  Cambiare filtro
-  Decalcificare apparecchio
-  Lavare apparecchio

L'apparecchio è programmato all'origine con impostazioni standard per un funzionamento ottimale.

## Pulsante 4



Con il pulsante  4 si accende l'apparecchio oppure lo si rimette in condizione di «Stand-by».

Dopo l'azionamento del pulsante  4, l'apparecchio si riscalda, l'anello luminoso del pulsante  4 ed il simbolo  nel display 3 lampeggiano.

Infine l'apparecchio esegue il risciacquo, l'anello luminoso del pulsante  4 lampeggia e nel display 3 appare .

L'apparecchio non esegue il risciacquo quando:

- al momento dell'accensione è ancora caldo oppure
- prima della commutazione alla condizione di «Stand-by» non era stato erogato nessun caffè.

Durante l'erogazione di caffè al pulsante  4 è assegnata una funzione di **stop**. Azionando il pulsante  4, l'operazione viene terminata anzi tempo.





**i** 3 ore dopo l'ultima erogazione l'apparecchio avvia automaticamente un'operazione di lavaggio e passa in condizione di «Stand-by».





## Pulsante di erogazione **cafe 5**

Premendo il pulsante di erogazione **cafe 5**, si può preparare un espresso oppure un caffè. Durante l'erogazione l'anello luminoso verde lampeggia.

Premendo di nuovo il pulsante di erogazione **cafe 5**, s'interrompe anzi tempo l'erogazione del caffè.

## Manopola per la regolazione della

**quantità 6**  -  /  - 

Con la manopola  -  /  -  6 si regola la quantità di liquido.

caffè piccolo

espresso

caffè piccolo

caffè

caffè grande

maxi caffè

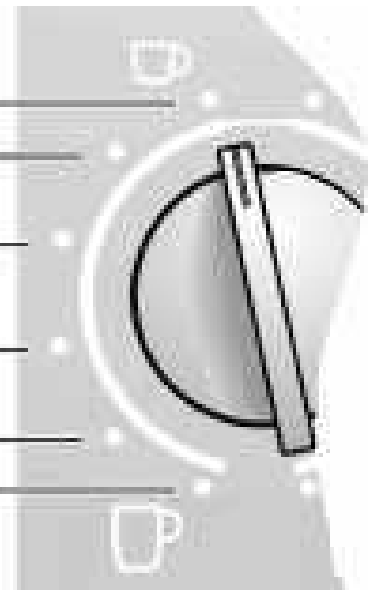

2 espressi  
piccoli

2 espressi

2 caffè piccoli

2 caffè





2 caffè grandi

2 caffè maxi



Per erogare 2 tazze, l'uscita 12 dispone di due ugelli di uscita.



## Manopola per la regolazione della densità del caffè – 7

Con la manopola  –  7 si seleziona la quantità di caffè macinato da molto blando () ad extra forte ()

## Pulsante lavaggio **clean 8**

## Pulsante decalcificazione **calc 9**

L'anello luminoso del pulsante di lavaggio **clean 8** e del pulsante di decalcificazione **calc 9** si accendono a luce rossa quando l'apparecchio deve essere lavato o decalcificato – vedi pagina a 51.

Contemporaneamente nel display **3** appare il simbolo  per il lavaggio o il simbolo  per la decalcificazione.

---







# Preparazione



## Generali

Questa macchina da espresso / caffè automatica macina caffè fresco per ogni bollitura. Utilizzare preferibilmente miscele di grani per macchine da espresso o per macchine da caffè automatiche. Conservare il caffè al fresco e chiuso ermeticamente oppure surgelarlo. I grani di caffè possono essere macinati anche surgelati.

**Consiglio:** preriscaldare la/le tazza/e, soprattutto quelle piccole, a pareti spesse per il caffè espresso, sul deposito tazze **19** oppure sciacquarle con acqua molto calda.

## Usare grani per espresso / per caffè

- Il selettore funzioni **2** deve essere disposto su .
- Con la manopola  –  /  –  **6**, regolare la quantità di riempimento desiderata ed il numero di tasse.
- Selezionare con la manopola  –  **7** la densità di caffè preferita.
- Disporre la/le tazza/e sotto l'uscita **12**. Se necessario, adattare l'altezza dell'uscita **12**.
- Premere il pulsante di erogazione **cafe 5**. La bollitura avviene ora automaticamente.

**Consiglio:** per preparare 2 tazze contemporaneamente, regolare la manopola  –  **7** su .

- i** Premendo di nuovo il pulsante di erogazione **cafe 5** o il pulsante  **4** si può terminare anzi tempo la bollitura.

## Regolare il sistema di macina





- Regolare con la manopola del grado di macinazione caffè **14** la finezza desiderata del caffè macinato.

## Attenzione

*Regolare il grado di macinazione solo quando il macinacaffè è in funzione! Altrimenti vi è rischio di danni all'apparecchio.*

- Aprire il coperchio destro **18** dell'apparecchio.
- Premere il pulsante di erogazione **cafe 5**.
- Durante il funzionamento del sistema di macina, ruotare la manopola per il grado di macinazione nel senso desiderato: quanto più piccoli i punti, tanto più fine il caffè macinato.
- i** La nuova regolazione si nota solo dopo la seconda o la terza tazza di caffè.

## Usare polvere per espresso/caffè

- ❑ Regolare con la manopola  –  /  –  **6** la quantità desiderata.
- ❑ Mettere la/le tazza/e sotto l'uscita **12**. Se necessario, adattare l'altezza dell'uscita **12**.
- ❑ Aprire il coperchio destro **18** dell'apparecchio ed il coperchio del pozzetto per il caffè in polvere **16**. Nel display **3** lampeggia .
- ❑ Versare da **uno a due** misurini rasi di caffè in polvere medio-fine nel pozzetto per il caffè in polvere 16.



### Attenzione

*Non introdurre grani interi oppure caffè solubile! Introdurre massimo due misurini rasi di caffè.*

- ❑ Chiudere il coperchio del pozzetto per il caffè in polvere **16** ed il coperchio destro **18** dell'apparecchio.
- ❑ Premere il pulsante di erogazione **cafe 5**.
- i** Per un'altra tazza di caffè ripetere l'operazione.

**Nota:** la camera del bollitore si vuota automaticamente per evitare un eccessivo riempimento, se il caffè non viene eseguito entro 90 secondi. L'apparecchio esegue il lavaggio.

## Vapore per schiumare il latte

- ❑ Spingere verso il **basso 13** il manicotto a del getto.
- ❑ Riempire la tazza con circa  $\frac{1}{3}$  di latte.
- ❑ Immergere il getto **13** ca. 1 cm nel latte.
- ❑ Ruotare **lentamente** il selettore funzioni **2** su .
- i** L'apparecchio riscalda ora per ca. 20 secondi. Nel display **3** lampeggia il simbolo . Il latte viene infine montato a schiuma, nel display **3** appare il simbolo .

### ⚠ Pericolo di scottature!

*Dopo la regolazione su , il getto può emettere spruzzi. Il vapore emesso è molto caldo. Non toccare il tubo del getto **13**, né rivolgerlo verso persone.*

- ❑ Muovere lentamente la tazza in cerchio.
- ❑ Terminare l'operazione ruotando indietro il selettore funzioni **2** su .

**Avvertenza:** pulire il tubo del getto **13** subito dopo il raffreddamento. I residui essiccati possono essere difficili da rimuovere.

**Consiglio:** usare preferibilmente latte freddo con un contenuto di grassi di 1,5 %.



## Vapore per riscaldare bevande

- ❑ Spingere verso l'**alto** il manicotto **a** del getto **13**.
- ❑ Immergere a fondo il getto **13** nel liquido da riscaldare.
- ❑ Ruotare **lentamente** il selettore funzioni **2** su .
- ❑ **i** L'apparecchio riscalda ora per ca. 20 secondi. Nel display **3** lampeggia il simbolo . Il liquido viene infine riscaldato, nel display **3** appare il simbolo .

### **⚠ Pericolo di scottature!**

*Dopo la regolazione su , il getto può emettere spruzzi. Il vapore emesso è molto caldo. Non toccare il tubo del getto **13**, né rivolgerlo verso persone.*

- ❑ Terminare l'operazione ruotando indietro il selettore funzioni **2** su .

**Avvertenza:** pulire il tubo del getto **13** subito dopo il raffreddamento. I residui essiccati possono essere difficili da rimuovere.

## Preparare l'acqua calda

- ❑ Disporre una tazza adeguata sotto il getto **13**.
- ❑ Spingere verso il **basso** il manicotto **a** del getto **13**.
- ❑ Ruotare il selettore funzioni **2** su  e riempire la tazza.

### **⚠ Pericolo di scottature!**

*Dopo la regolazione su , è possibile emissione di spruzzi. Non toccare il getto **13**, né rivolgerlo verso persone.*

- ❑ Terminare l'operazione ruotando indietro il selettore funzioni **2** su .

## Impostare la durezza dell'acqua

La corretta impostazione della durezza dell'acqua è importante per il programma di decalcificazione.

In caso di estreme durezza dell'acqua nell'impianto domestico o di uso di acqua già filtrata, regolare la acqua durezza 1.

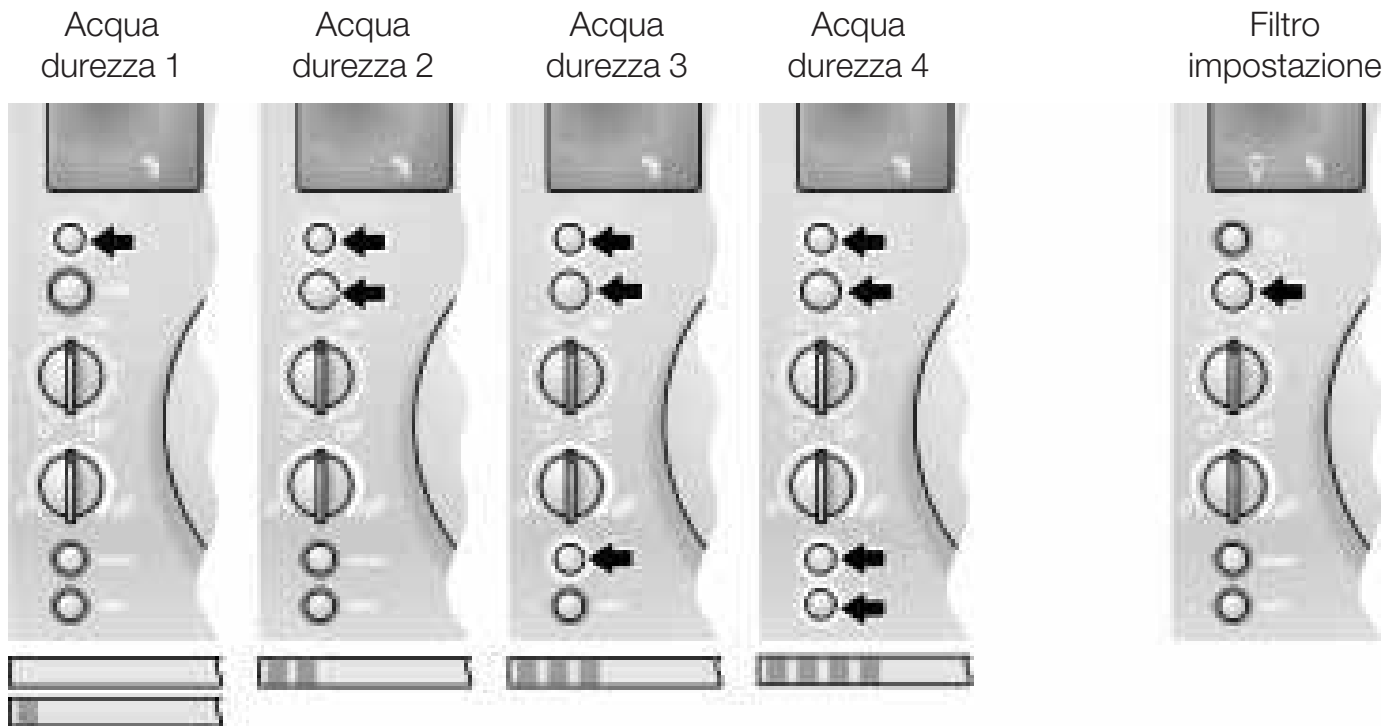

- ❑ Accertare la durezza dell'acqua con le accluse cartine di prova.
- ❑ L'apparecchio deve essere in condizione di «Stand-by», solo l'anello luminoso del pulsante **4** è acceso.
- ❑ Mantenere premuti contemporaneamente i pulsanti **clean 8** e **calc 9** per almeno 3 secondi, finché nel display non appare . Il numero degli anelli ora accesi intorno ai pulsanti **4, 5, 8 e 9** simboleggia la durezza dell'acqua impostata (vedi figura).
- ❑ Premere ripetutamente il pulsante **calc 9**, finché non restano accesi gli anelli luminosi per il valore di durezza dell'acqua desiderato. Quando l'anello luminoso del pulsante **cafe 5** lampeggia, si possono eseguire impostazioni per il filtro (accessorio speciale).
- ❑ Premere una volta il pulsante **cafe 5**. La durezza dell'acqua selezionata è ora memorizzata.

### Attenzione:

L'apparecchio s'inserisce ora automaticamente. Non appena gli anelli luminosi dei pulsanti **4** e **cafe 5** sono accesi e nel display **3** appare il simbolo , l'apparecchio è di nuovo pronto per fare il caffè.









**Nota:** se il pulsante **calc 9** non viene premuto entro un tempo di 90 secondi, l'apparecchio va in condizione di pronto per il funzionamento senza memorizzare l'impostazione. In tal caso resta memorizzata la durezza dell'acqua precedentemente impostata.







Come **accessorio speciale**, per il serbatoio dell'acqua **22** è disponibile un filtro **21**. Codice N° 461732. Osservare le istruzioni accluse al filtro **21**.

- ❑ Inserire prima il filtro **21**, poi eseguire le impostazioni dell'apparecchio seguendo le istruzioni.
- ❑ Sostituire o togliere i filtri **21** consumati subito dopo l'apparire del simbolo nel display **3**. Se non si utilizza un nuovo filtro, regolare la durezza dell'acqua.

# Messaggi del sistema

L'apparecchio visualizza i messaggi nel display **3**.

	Significato	Rimedio
 è visualizzato	Manca acqua.	Introdurre acqua potabile fredda nel serbatoio dell'acqua <b>22</b> .
	<b>Avvertenza:</b> nel serbatoio <b>22</b> rimane sempre una piccola quantità residua di acqua.	
	Il serbatoio <b>22</b> manca o non è inserito correttamente.	Inserire il serbatoio dell'acqua <b>22</b> .
 intermittenti	Il contenitore del caffè in grani <b>15</b> è vuoto.	Riempire il contenitore del caffè in grani <b>15</b> .
	<b>Avvertenza:</b> i due simboli lampeggiano finché non si preleva di nuovo caffè	
 è visualizzato	<b>5</b> lampeggia. Il sistema di tubi dell'acqua nell'apparecchio è vuoto.	Premere il pulsante di erogazione <b>cafe 5</b> .
 lampeggia 5 volte	Sistema surriscaldato a causa dell'erogazione di vapore.	Raffreddare il sistema prelevando acqua calda <b>!/\</b> .
 è visualizzato	Il piattello <b>24</b> ed il piattello <b>23</b> per fondi di caffè sono pieni o i contatti <b>26</b> sono sporchi.	Rimuovere il piattello <b>24</b> ed il piattello <b>23</b> per fondi di caffè, vuotarli ed inserirli di nuovo. Pulire ed asciugare i contatti <b>26</b> .
 intermittente	La vaschetta <b>24</b> e la vaschetta per fondi di caffè <b>23</b> mancano.	Inserire la vaschetta <b>24</b> e la vaschetta per fondi di caffè <b>23</b> .
 è visualizzato	L'anello luminoso del pulsante <b>clean 8</b> acceso a luce rossa.	Eseguire il programma di pulizia – vedi a pagina 51.
 è visualizzato	L'anello luminoso del pulsante <b>calc 9</b> acceso a luce rossa.	Eseguire il programma di decalcificazione – vedi a pagina 52.
 intermittente	Il coperchio del pozzetto per il caffè in polvere <b>16</b> è aperto.	Chiudere il coperchio del pozzetto per il caffè in polvere <b>16</b> .

	Significato	Rimedio
 è visualizzato	L'effetto del filtro <b>21</b> è esaurito dopo 400 erogazioni o dopo ca. 2 mesi.	Sostituire il filtro <b>21</b> (Codice N° 46 1732) o continuare con il funzionamento senza filtro <b>21</b> . Se non si sostituisce il filtro, regolare la durezza dell'acqua – vedi a pagina 48.
 è visualizzato	La porta del bollitore <b>17</b> non è chiusa.	Chiudere la porta del bollitore <b>17</b> .
 è visualizzato	L'erogazione di caffè non è possibile.	Ruotare il selettore funzioni <b>2</b> su  .
    intermittente	Guasto.	Vedi sotto il capitolo «Eliminare da soli piccoli guasti».
<b>Nota:</b> l'erogazione di caffè non è possibile quando nel display <b>3</b> appaiono i simboli  , i oppure lampeggiano i simboli  ,  .		

# Pulizia

## Pulizia quotidiana

### Pericolo di scariche elettriche!

Prima della pulizia estrarre la spina di alimentazione. Non usare pulitrici a vapore.

### Attenzione

Non usare sostanze abrasive!

Non immergere mai l'apparecchio in acqua!

- Pulire esternamente l'apparecchio con un panno umido.
- Sciacquare il serbatoio dell'acqua **22** e riempirlo con acqua potabile.
- Rimuovere la vaschetta **24** e la vaschetta per i fondi di caffè **23** e vuotarle. Lavare in lavastoviglie solo la vaschetta per fondi di caffè **23**! Pulire ed asciugare i contatti **26**.
- Pulire con un panno asciutto o aspirare l'interno dell'apparecchio (vaschette).

**Nota:** l'apparecchio esegue automaticamente un risciacquo quando con il pulsante  **4** viene inserito allo stato freddo oppure messo in «Stand-by» dopo l'erogazione di caffè. Il sistema si pulisce così da solo.

## Programma di pulizia

Quando ad apparecchio inserito l'anello luminoso del pulsante pulizia **clean 8** è acceso a luce rossa e nel display **3** appare il simbolo . L'apparecchio deve essere pulito al più presto.

Per la pulizia usare l'acclusa compressa per pulizia.

### Introdurre la compressa per pulizia solo dopo la richiesta.

Queste compresse sono state sviluppate espressamente per questo apparecchio e si possono acquistare tramite il servizio assistenza clienti (codice N° 31 0655).

## Attenzione



Non interrompere mai il programma di pulizia!  
Non bere i liquidi!

Non introdurre assolutamente compresse decalcificanti o altri decalcificanti.



- i** Per tutta la durata del programma di lavaggio – ca. 15 minuti – il display **3** visualizza le operazioni e le istruzioni di comportamento.
- i** L'anello luminoso del pulsante di lavaggio **clean 8** lampeggia per tutta la durata del programma di lavaggio.

## Avviare il programma di lavaggio

- Riempire completamente il serbatoio dell'acqua **22**.
- Premere per **clean 8** almeno **3 secondi** il pulsante di lavaggio. Se ora in casi molto rari nel display **3** lampeggia il simbolo , vedi il capitolo «Eliminare da soli piccoli guasti».
- Vuotare il piattello **24** ed il piattello per fondi di caffè **23** ed inserirli di nuovo.

**Nota:** l'apparecchio esegue il lavaggio automaticamente, nel display **3** appare il simbolo . Attendere (circa 1 minuto) finché nel display **3** non appaiono i simboli seguenti  e .

- Aprire il coperchio destro **18** dell'apparecchio ed il coperchio del pozzetto per il caffè in polvere **16**.
- Introdurre una compressa per pulizia nel pozzetto **16**.
- Chiudere il pozzetto per il caffè in polvere **16** ed il coperchio destro **18** dell'apparecchio.
- Premere il pulsante di erogazione **cafe 5**.

**Nota:** l'apparecchio esegue il lavaggio automaticamente, nel display **3** appare il simbolo . Attendere (circa 10 minuti) finché nel display **3** non appare il simbolo seguente .

- Vuotare il piattello **24** ed il piattello per fondi di caffè **23** ed inserirli di nuovo.
- i** Il lavaggio è concluso. L'anello luminoso del pulsante di lavaggio **clean 8** si spegne. L'apparecchio è di nuovo pronto per l'uso.

## Pulire il tubo del getto

### Attenzione

*Pulire il tubo del getto **13** dopo ogni uso.*

- Disporre un idoneo contenitore sotto il getto **13**.
- Ruotare brevemente il selettore funzioni **2** su .

### **Pericolo di scottature!**

*Dopo la regolazione su  è possibile emissione di spruzzi. Non toccare il getto **13**, né rivolgerlo verso persone.*

- Ruotare il selettore funzioni **2** su .
- Pulire esternamente il getto **13** dopo il suo raffreddamento.
- Smontare il getto **13** per pulirlo con cura. Svitare con una moneta la parte **13/b** (vedi figura sulla pagina a risvolto).

---

# Decalcificazione

Quando con l'apparecchio acceso l'anello luminoso del pulsante di decalcificazione **calc 9** si accende a luce rossa e nel display **3** appare il simbolo , è necessario decalcificare immediatamente l'apparecchio. L'apparecchio può subire danni se non viene disincrostato secondo le istruzioni.

### Attenzione

*Non decalcificare mai con aceto oppure con prodotti a base di aceto!*

*Non utilizzare compresse per pulizia.*

*Non interrompere mai il programma di decalcificazione! Non bere i liquidi!*



- i** Nella fornitura è compreso un prodotto decalcificante. Prodotti espressamente sviluppati ed idonei possono essere acquistati tramite il servizio assistenza clienti (codice N° 31 0451).
- i** Per tutta la durata del programma di decalcificazione – ca. 35 minuti – il display **3** visualizza le operazioni e le istruzioni di comportamento. I tempi indicati possono differire.
- i** L'anello luminoso del pulsante di decalcificazione **calc 9** lampeggia per tutta la durata del programma di decalcificazione.

## Avviare il programma di decalcificazione



- ❑ Premere per **9 almeno 3 secondi** il pulsante decalcificazione **calc**. Se ora in casi molto rari nel display **3** lampeggia il simbolo , vedi il capitolo «Eliminare da soli piccoli guasti».
- ❑ Vuotare il piattello **24** ed il piattello per fondi di caffè **23** ed inserirli di nuovo.
- ❑ Riempire con acqua il serbatoio dell'acqua **22** ed aggiungere il decalcificante – quantità di liquido totale 0,5 litri.

oppure

- ❑ Versare nel serbatoio dell'acqua **22** una soluzione decalcificante pronta – quantità di liquido totale 0,5 litri.
- ❑ Mettere un contenitore di raccolta di grandezza adeguata sotto il getto **13**.
- ❑ Ruotare il selettore funzioni **2** su .

**Nota:** l'apparecchio esegue la decalcificazione automaticamente, nel display **3** appare il simbolo . La soluzione decalcificante scorre ad intervalli nel contenitore di raccolta. Attendere (circa 10 minuti) finché nel display **3** non appare il simbolo seguente .

- ❑ Ruotare il selettore funzioni **2** su .

**Nota:** l'apparecchio esegue la decalcificazione automaticamente, nel display **3** appare il simbolo . La soluzione decalcificante scorre ad intervalli nella vaschetta **24**. Attendere (circa 10 minuti) finché nel display **3** non appare il simbolo seguente .

.

- ❑ Vuotare il piattello **24** ed il piattello per fondi di caffè **23** ed inserirli di nuovo.
- ❑ Lavare il serbatoio dell'acqua **22**, riempirlo con acqua fresca fino a **max** e ricollocarlo.
- ❑ Vuotare il contenitore di raccolta e rimetterlo sotto il getto **13**.
- ❑ Ruotare il selettore funzioni **2** su .

**Nota:** l'apparecchio esegue il risciacquo automaticamente, nel display **3** appare il simbolo . L'acqua scorre ad intervalli nel recipiente di raccolta.

Attendere (circa 4 minuti) finché nel display **3** non appare il simbolo seguente .

- ❑ Disporre il selettore funzioni **2** su .

**Nota:** l'apparecchio esegue il risciacquo automaticamente, nel display **3** appare il simbolo . L'acqua scorre ad intervalli nella vaschetta **24**.

Attendere (circa 4 minuti) finché nel display **3** non appare il simbolo seguente .

- ❑ Vuotare il piattello **24** ed il piattello per fondi di caffè **23**.
- ❑ Pulire ed asciugare i contatti **26**.
- ❑ Inserire di nuovo il piattello **24** ed il piattello per fondi di caffè **23**.



**Nota:** l'apparecchio esegue il risciacquo automaticamente.













- ❑ Pulire gli spruzzi sul getto **13** e sull'apparecchio.

- i** La decalcificazione è conclusa. L'anello luminoso del pulsante di decalcificazione **calc 9** si spegne. L'apparecchio è di nuovo pronto per l'uso.



# Eliminare da soli piccoli guasti

Guasto	Causa	Rimedio
L'apparecchio non eroga acqua bollente o vapore.	Il getto <b>13</b> è otturato.	Pulire con cura il getto <b>13</b> .
Schiuma insufficiente o troppo liquida.	Il manicotto <b>a</b> del getto <b>13</b> non è nella posizione corretta.	Spingere <b>verso il basso</b> il manicotto <b>a</b> del getto <b>13</b> .
	Il latte non è adatto.	Utilizzare latte freddo con 1,5% di grassi.
Il caffè scorre goccia a goccia.	Grado di macinazione troppo fine.	Regolare un grado di macinazione più grosso.
	Caffè in polvere troppo fine.	Utilizzare caffè in polvere più grosso.
Il caffè è privo di «crema» (strato superiore di crema).	Tipo di caffè non idoneo.	Cambiare tipo di caffè.
	Grani non più freschi di tostatura.	Utilizzare grani con tostatura recente.
	Grado di macinazione non adeguato ai grani di caffè.	Ottimizzare il grado di macinazione.
Il sistema di macina non macina i grani del caffè.	I grani non scendono nel sistema di macina (troppo oleosi).	Battere leggermente sul contenitore del caffè in grani.
Il programma di decalcificazione o il programma di lavaggio non iniziano. Nel display <b>3</b> lampeggia 5 volte il simbolo  .	Il sistema è surriscaldato.	Ruotare il selettore funzioni <b>2</b> su  e prelevare ca. una tazza di acqua bollente.
Il programma di decalcificazione non inizia.	Filtro attivo.	Togliere il filtro e regolare la durezza dell'acqua. Non decalcificare mai con il filtro inserito.

Forte rumore del macinacaffè.	Corpi estranei nel sistema di macina (per es. pietruzze, presenti anche in varietà di caffè selezionate).	Chiamare il numero verde. <b>Nota:</b> si può continuare a fare il caffè con caffè in polvere.
 acceso     intermittente	L'anello luminoso del pulsante  <b>4</b> lampeggia. Apparecchio troppo freddo.	Attendere il riscaldamento dell'apparecchio a temperatura ambiente.
 oppure  sono accesi     lampeggiano	L'anello luminoso del pulsante  <b>4</b> lampeggia. Guasto tecnico.	Con l'interruttore <b>1</b> spegnere l'apparecchio per almeno 10 secondi.
<b>Se i guasti non possono essere eliminati, è indispensabile chiamare il numero verde!</b>		

## Garanzia

Per questo apparecchio sono valide le condizioni di garanzia pubblicate dal nostro rappresentante nel paese di vendita. Il rivenditore, presso il quale è stato acquistato l'apparecchio, è sempre ben disposto a fornire a richiesta informazioni a proposito. Per l'esercizio del diritto di garanzia è comunque necessario presentare il documento di acquisto.

---

# Inhoudsopgave

<b>In één oogopslag</b> .....	<b>57</b>
<b>Waar u beslist op moet letten</b> .....	<b>57</b>
Veiligheidsvoorschriften .....	57
Aanwijzingen over de afvoer .....	57
<b>Voor het eerste gebruik</b> .....	<b>58</b>
Algemeen .....	58
In gebruik nemen .....	58
Systeem vullen .....	58
<b>Bedieningselementen</b> .....	<b>58</b>
<b>Bereiding</b> .....	<b>60</b>
Algemeen .....	60
Espresso/koffiebonen gebruiken .....	60
Maalwerk instellen .....	60
Espresso/koffiepoeder gebruiken .....	60
Stoom voor het opschuimen van melk .....	61
Stoom voor het verwarmen van dranken .....	61
Heet water bereiden .....	61
Waterhardheid instellen .....	62
<b>Systeemmeldingen</b> .....	<b>63</b>
<b>Reinigen</b> .....	<b>65</b>
Dagelijkse reiniging .....	65
Reinigingsprogramma .....	65
Pijpje reinigen .....	66
<b>Ontkalken</b> .....	<b>66</b>
<b>Kleine storingen zelf verhelpen</b> .....	<b>68</b>
<b>Garantie</b> .....	<b>69</b>
<b>Deutsch</b> .....	<b>3</b>
<b>English</b> .....	<b>15</b>
<b>Français</b> .....	<b>27</b>
<b>Italiano</b> .....	<b>41</b>
<b>Türkçe</b> .....	<b>70</b>
<b>Español</b> .....	<b>84</b>
<b>Русский</b> .....	<b>100</b>
<b>Polski</b> .....	<b>115</b>

# In één oogopslag

- 1 Netschakelaar
- 2 Functiekeuzeknop  
(koffie, stoom, heet water)
- 3 Display (weergave met symbolen)
- 4 Toets 
- 5 Afgiftetoets **cafe**
- 6 Draaiknop voor het instellen van de hoeveelheid  
 -  /  - 
- 7 Draaiknop voor het instellen van de koffiesterkte  - 
- 8 Reinigingstoets **clean**
- 9 Ontkalkingstoets **calc**
- 10 Documenthouder
- 11 Snoeropbergvak
- 12 Verstelbare koffie-uitloop
- 13 Draaibaar pijpje (melk opschuimen, stoom en heet water) geschikt voor de afwasautomaat.
  - a Huls
  - b Pijpje
- 14 Draaiknop koffiemaalgraad
- 15 Bonenhouder met aromadeksel
- 16 Schacht voor koffiempoeder met deksel = schacht voor reinigingstablet
- 17 Deur van percolatie-eenheid
- 18 Rechter apparaatdeksel
- 19 Kopjes-voorverwarmplaat
- 20 Linker apparaatdeksel
- 21 Filter (extra toebehoren)
- 22 Uitneembaar waterreservoir
- 23 Koffiedikreservoir (geschikt voor de afwasautomaat)
- 24 Schaal (voor restwater)
- 25 Rooster
- 26 Contacten

# Waar u beslist op moet letten

De gebruiksaanwijzing zorgvuldig lezen en goed bewaren in de documenthouder **10!**  
Dit apparaat is geschikt voor het huishouden en voor het verwerken van hoeveelheden die gebruikelijk zijn in het huishouden, en niet voor zakelijk gebruik.

## Veiligheidsvoorschriften

### **Gevaar van een elektrische schok**

Het apparaat uitsluitend aansluiten en gebruiken volgens de gegevens op het typeplaatje.

Alleen gebruiken wanneer het aansluitsnoer en het apparaat geen beschadigingen vertonen.

Apparaat uitsluitend binnenshuis op kamertemperatuur gebruiken.

Kinderen uit de buurt van het apparaat houden.

In geval van storing direct de stekker uit het stopcontact trekken.

Het apparaat nooit onderdompelen in water.

Om gevaren te vermijden mogen reparaties aan het apparaat, bijv. het vervangen van een beschadigd aansluitsnoer, uitsluitend worden uitgevoerd door onze klantenservice.

Niet in het maalwerk grijpen.

### **Risico van brandwonden!**

Het pijpje **13** uitsluitend vastpakken aan het kunststof gedeelte. Het pijpje **13** nooit op personen richten! Het pijpje **13** kan bij de afgifte van stoom of heet water in het begin spuiten.

## Aanwijzingen over de afvoer

Voor actuele informatie over de afvoer kunt u terecht bij de vakhandel of bij uw gemeente.

# Voor het eerste gebruik

## Algemeen

Uitsluitend schoon water en bij voorkeur espressomelanges of bonenmelanges voor de volautomatische koffiemachine in de desbetreffende reservoirs doen. Geen koffiebonen met een glazuur of karamellaagje of met andere suikerhoudende ingrediënten gebruiken. Deze veroorzaken verstoppingen in het maalwerk.

De hardheid van het gebruikte water vaststellen met het bijgevoegde teststrookje. Indien dit een andere waarde dan hardheid 3 aangeeft, moet het apparaat overeenkomstig worden geprogrammeerd (zie pag. 62).

## In gebruik nemen

- Stekker uit het snoeropbergvak trekken en aansluiten.
- Waterreservoir **22** vullen met schoon koud water. De markering “max” in acht nemen.
- Bonenhouder **15** vullen met koffiebonen.
- Netschakelaar **1** op **I** zetten.
- Functiekeuzeknop **2** op ☕ zetten.
- Toets **4** indrukken.
- Het apparaat is **klaar voor gebruik** wanneer de verlichtingsringen van toets **4** en afgiftetoets **cafe 5** groen zijn en op de display **3** ☕ brandt.

**N.B.:** Bij het eerste gebruik of wanneer het apparaat lange tijd niet is gebruikt, heeft het eerste kopje koffie nog niet het volle aroma en dient daarom niet gedronken te worden.

## Systeem vullen

Om productieredenen moet in sommige gevallen bij de eerste ingebruikneming het waterleidingssysteem van het apparaat nog worden gevuld: ☕ brandt.

- Afgiftetoets **cafe 5** indrukken.

# Bedienings-elementen

## Netschakelaar 1

Met netschakelaar **1** op de achterzijde van het apparaat kunt u de stroomtoevoer in en uitschakelen.

Nadat de netschakelaar **1** is ingeschakeld, wordt de verlichtingsring van toets **4** groen. Het apparaat staat nu op “stand-by”.

## Attentie

*De netschakelaar niet bedienen tijdens het gebruik. Het apparaat pas uitschakelen wanneer het op “stand-by” staat.*

## Functiekeuzeknop 2

Door functiekeuzeknop **2** te draaien, kunt u kiezen tussen ☕ koffie, ☕ heet water en ☕ stoom.

## Display 3



Display **3** toont door middel van symbolen de instellingen en meldingen van het apparaat.

-  spoelen
-  poederkoffie
-  gereed voor koffie
-  stoom
-  waterreservoir vullen
-  schalen leegmaken/vullen
-  draai op koffie
-  draai op water
-  percolatie-eenheid
-  filter vervangen
-  apparaat ontkalken
-  apparaat reinigen

Het apparaat is in de fabriek geprogrammeerd met standaardinstellingen voor optimaal gebruik



## Toets 4

Met toets  4 wordt het apparaat ingeschakeld of op “stand-by” gezet.

Nadat toets  4 is ingedrukt, wordt het apparaat opgewarmd, de verlichtingsring van toets  4 en het symbool  op display 3 knipperen.

Daarna spoelt het apparaat, de verlichtingsring van toets  4 knippert en op display 3 brandt  .

Het apparaat spoelt niet wanneer:

- het bij het inschakelen nog warm was, of
- er voor omschakeling naar “stand-by” geen koffie werd gezet. Tijdens de afgifte van koffie heeft toets  4 een **stop**functie. Door op toets  4 te drukken wordt het proces voortijdig beëindigd.

**i** 3 uur na de laatste afgifte wordt automatisch een spoelproces gestart en gaat het apparaat op “stand-by”.

## Afgiftetoets **cafe 5**

Door op de afgiftetoets **cafe 5** te drukken, kan er espresso of koffie worden afgegeven. Tijdens de afgifte knippert de groene verlichtingsring.

Door nogmaals op de afgiftetoets **cafe 5** te drukken, wordt de koffieafgifte voortijdig beëindigd.

## Draaiknop voor het instellen van de hoeveelheid **6** - / -

Met de draaiknop  -  /  -  **6** wordt de hoeveelheid vloeistof ingesteld.

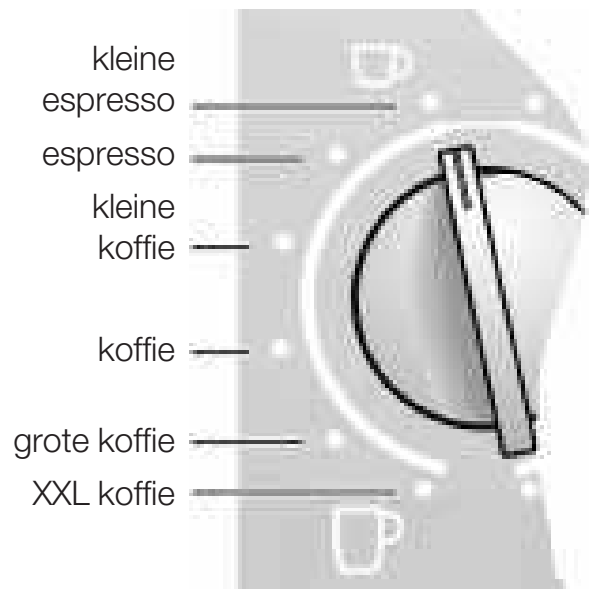

Voor de afgifte van 2 kopjes beschikt uitloop **12** over 2 afgiftepijpjes.

## Draaiknop voor het instellen van de koffiesterkte - **7**

Met draaiknop  -  **7** kiest u de hoeveelheid gemalen koffie, van zeer mild () tot extra sterk ().

## Reinigingstoets **clean 8**

## Ontkalkingstoets **calc 9**

Bij de reinigingstoets **clean 8** en bij de ont-kalkingstoets **calc 9** brandt de verlichtingsring rood wanneer het apparaat moet worden gereinigd of ontkalkt – zie pag. 65

Tegelijkertijd brandt op display 3 het reinigings-symbool  of het ontkalkingssymbool  .







# Bereiding

## Algemeen

Deze volautomatische espresso-/koffiemachine maakt voor elke percolatie verse koffie. Bij voorkeur espressomelanges of bonenmelanges voor de volautomatische koffiemachine gebruiken. Koel, luchtdicht afgesloten of in de diepvries bewaren. De koffiebonen kunnen ook in bevroren toestand worden gemalen.

**Tip:** Kopjes (vooral kleine, dikwandige espressokopjes) voorverwarmen op de kopjes-voorverwarmingplaat **19** of afspoelen met heet water.

## Espresso/koffiebonen gebruiken

- ❑ Functiekeuzeknop **2** moet op  staan.
- ❑ Met de draaiknop  –  /  –  **6** de gewenste hoeveelheid en het aantal kopjes instellen.
- ❑ Met de draaiknop  –  **7** de gewenste koffiesterkte kiezen.
- ❑ Kopje(s) onder de uitloop **12** zetten. Indien nodig de hoogte van de uitloop **12** aanpassen.
- ❑ Afgiftetoets **cafe 5** indrukken. Er wordt nu automatisch gepercoleerd.

**Tip:** Bij afgifte van 2 kopjes tegelijk, draaiknop  –  **7** instellen op .

- i** Door nogmaals op de afgiftetoets **cafe 5** of op de toets  **4** te drukken, kan het percolatieproces voortijdig worden beëindigd.

## Maalwerk instellen

- ❑ Met de draaiknop koffiemaalgraad **14** de gewenste fijnheid van het koffiepoeder instellen.





### Attentie

*De maalgraad uitsluitend wijzigen bij lopend maalwerk! Anders kan het apparaat beschadigd raken.*

- ❑ Rechter apparaatdeksel **18** openen.
- ❑ Afgiftetoets **cafe 5** indrukken.
- ❑ Bij lopend maalwerk de maalgraad-draaiknop in de gewenste richting draaien: Hoe kleiner de stippen, hoe fijner het koffiepoeder.

- i** De nieuwe instelling wordt pas bij het tweede of derde kopje merkbaar.

## Espresso/koffiepoeder gebruiken

- ❑ Met de draaiknop  –  /  –  **6** de gewenste hoeveelheid instellen.
- ❑ Kopje(s) onder de uitloop **12** zetten. Indien nodig de hoogte van de uitloop **12** aanpassen.
- ❑ Rechter apparaatdeksel **18** en het deksel van de schacht voor koffiepoeder **16** openen. Op de display **3** gaat  branden.
- ❑ **Een of twee** afgestreken maatschepjes middelfijn gemalen koffie in de schacht voor koffiepoeder **16** doen.

### Attentie



*Niet vullen met hele bonen of oploskoffie! Maximaal twee afgestreken maatschepjes koffie toevoegen.*

- ❑ Deksel van de schacht voor koffiepoeder **16** en het rechter apparaatdeksel **18** sluiten.
- ❑ Afgiftetoets **cafe 5** indrukken.
- i** Voor nog een kopje koffie deze handeling herhalen.

**N.B.:** Als er binnen 90 seconden geen koffie wordt afgegeven, ledigt de percolatiekamer zichzelf automatisch om overstroming te voorkomen. Het apparaat spoelt.



## Stoom voor het opschuimen van melk

- ❑ Huls **a** van pijpje **13** naar **onderen** schuiven.
- ❑ Kopje ongeveer  $\frac{1}{3}$  met melk vullen.
- ❑ Pijpje **13** ca. 1 cm in de melk steken.
- ❑ Functiekeuzeknop **2** langzaam op  draaien.
- i** Het apparaat wordt nu circa 20 seconden voorverwarmd. Op de display **3** knippert het symbool . Daarna wordt de melk opgeschuimd. Op de display **3** brandt het symbool .

### **⚠ Risico van brandwonden!**

*Nadat het apparaat is ingesteld op  kan het even spuiten. Vrijkomende stoom is zeer heet.*

*Pijpje **13** niet aanraken of op personen richten.*

- ❑ Kopje langzaam ronddraaien.
- ❑ Het proces beëindigen door de functiekeuzeknop **2** terug te draaien op .

**N.B.:** Pijpje **13** direct na het afkoelen reinigen. Opgedroogde resten laten zich moeilijk verwijderen.

**Tip:** Gebruik bij voorkeur koude melk met een vetgehalte van 1,5 %.

## Stoom voor het verwarmen van dranken

- ❑ Huls **a** van pijpje **13** naar **boven** schuiven.
- ❑ Pijpje **13** diep in de te verwarmen vloeistof steken.
- ❑ Functiekeuzeknop **2** langzaam op  draaien.
- i** Het apparaat wordt nu circa 20 seconden voorverwarmd. Op de display **3** knippert het symbool . Daarna wordt de vloeistof verwarmd. Op de display **3** brandt het symbool .

### **⚠ Risico van brandwonden!**

*Nadat het apparaat is ingesteld op  kan het even spuiten. Vrijkomende stoom is zeer heet.*

*Pijpje **13** niet aanraken of op personen richten.*

- ❑ Het proces beëindigen door de functiekeuzeknop **2** terug te draaien op .

**N.B.:** Pijpje **13** direct na het afkoelen reinigen. Opgedroogde resten laten zich moeilijk verwijderen.

## Heet water bereiden

- ❑ Passend kopje onder pijpje **13** zetten.
- ❑ Huls **a** van pijpje **13** naar **onderen** schuiven.
- ❑ Functiekeuzeknop **2** op  zetten en het kopje vullen.

### **⚠ Risico van brandwonden!**

*Nadat het apparaat is ingesteld op  kan het even spuiten. Pijpje **13** niet aanraken of op personen richten.*

- ❑ Het proces beëindigen door de functiekeuzeknop **2** terug te draaien op .

## Waterhardheid instellen

De juiste waterhardheid is van belang voor het ontkalkingsprogramma.

Stel waterhardheid 1 in indien de waterleiding van het huis al ontkalkingsmiddelen bevat of indien u gefilterd water gebruikt.

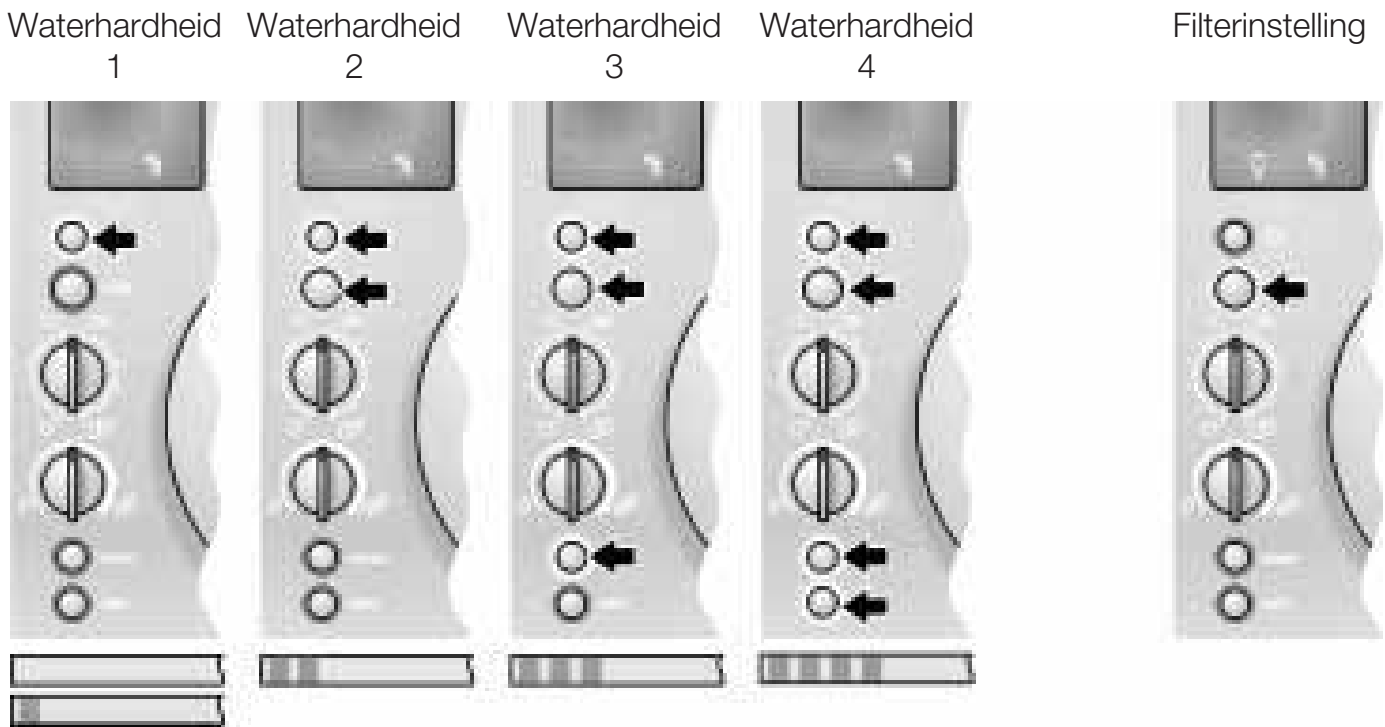

- ❑ De waterhardheid vaststellen met behulp van het bijgevoegde teststrookje.
- ❑ Het apparaat moet op “stand-by” staan, alleen de verlichtingsring van toets **4** brandt.
- ❑ Toetsen **clean 8** en **calc 9** tegelijkertijd minstens 3 seconden ingedrukt houden tot de display **9** weergeeft. Het aantal ringen dat nu brandt rond bedieningstoetsen **4**, **5**, **8** en **9** symboliseert de ingestelde waterhardheid (zie afbeelding).
- ❑ Toets **calc 9** zo vaak indrukken tot de verlichtingsringen van de gewenste waterhardheid branden. Als de verlichtingsring van afgiftetoets **cafe 5** knippert, kunt u de instellingen maken voor het filter (extra toebehoren).
- ❑ Toets **cafe 5** eenmaal indrukken. De geselecteerde waterhardheid is nu opgeslagen.

### Attentie:

Het apparaat schakelt nu automatisch in. Zodra de verlichtingsringen van toetsen **4** en **cafe 5** branden en op de display **3** het symbool  brandt, is het apparaat weer gereed voor het maken van koffie.



**N.B.:** Als de toets **calc 9** langer dan 90 seconden niet wordt ingedrukt, slaat het apparaat de instelling niet op en is het weer gereed voor het maken van koffie. De eerder ingestelde waterhardheid wordt gebruikt.













Als **extra toebehoren** is voor het waterreservoir **22** een filter **21** beschikbaar. Bestelnr. 461732. Neem de gebruiksaanwijzing bij filter **21** in acht.

- ❑ Eerst filter **21** aanbrengen, dan de instelling van het apparaat veranderen volgens de aanwijzingen.
- ❑ Het verbruikte filter **21** direct vervangen of verwijderen zodra het symbool  gaat knipperen op de display **3**. Als er geen nieuw filter wordt aangebracht, moet de waterhardheid worden ingesteld.

# Systeemmeldingen

Het apparaat geeft meldingen weer op display **3**.

	Betekenis	Oplossing
 brandt	Geen water.	Schoon, koud water in waterreservoir <b>22</b> doen.
	<b>N.B.:</b> Er blijft altijd een kleine hoeveelheid restwater achter in waterreservoir <b>22</b> .	
	Waterreservoir <b>22</b> ontbreekt of is niet correct aangebracht.	Waterreservoir <b>22</b> aanbrengen.
  knipperen	Bonenhouder <b>15</b> is leeg.	Bonenhouder <b>15</b> vullen.
	<b>N.B.:</b> Beide symbolen knipperen tot er opnieuw koffie wordt gezet.	
 brandt	Verlichtingsring van afgiftetoets <b>cafe 5</b> knippert. Waterleidingssysteem van het apparaat is leeg.	Op afgiftetoets <b>cafe 5</b> drukken.
 knippert 5x	Systeem verhit door stoomafgifte.	Systeem laten afkoelen door afgifte van heet water  .
 brandt	Schaal <b>24</b> en koffiedikreservoir <b>23</b> zijn vol of contacten <b>26</b> zijn vuil.	Schaal <b>24</b> en koffiedikreservoir <b>23</b> verwijderen, leegmaken en weer aanbrengen. Contacten <b>26</b> reinigen en droogmaken.
 knippert	Schaal <b>24</b> en het koffiedikreservoir <b>23</b> ontbreken.	Schaal <b>24</b> en koffiedikreservoir <b>23</b> aanbrengen.
 brandt	De verlichtingsring van de reinigingstoets <b>clean 8</b> is rood.	Reinigingsprogramma uitvoeren – zie pag. 65.
 brandt	De verlichtingsring van de ontkalkingstoets <b>calc 9</b> is rood.	Ontkalkingsprogramma uitvoeren – zie pag. 66.
 knippert	Deksel van de schacht voor koffiepoeder <b>16</b> is open.	Deksel van de schacht voor koffiepoeder <b>16</b> sluiten.

	Betekenis	Oplossing
 brandt	Na 400 kopjes of ca. 2 maanden is filter <b>21</b> versleten.	Filter <b>21</b> vervangen (bestelnr. 46 1732) of zonder filter <b>21</b> werken. Als er geen nieuw filter wordt aangebracht, moet de waterhardheid worden ingesteld – zie pag. 62.
 brandt	Deur van de percolatie-eenheid <b>17</b> is niet dicht.	Deur van de percolatie-eenheid <b>17</b> sluiten.
 brandt	Geen koffieafgifte mogelijk.	Functiekeuzeknop <b>2</b> op  zetten.
    knippenen	Storing.	Zie hoofdstuk „Kleine storingen zelf verhelpen”.
<b>N.B.:</b> Wanneer de symbolen  en  branden op display <b>3</b> , of wanneer  of  knippenen op display <b>3</b> , is er <b>geen</b> koffieafgifte mogelijk.		

# Reinigen

## Dagelijkse reiniging

### **Gevaar van een elektrische schok!**

Voor het reinigen de stekker uit het stopcontact trekken. Geen stoomreiniger gebruiken.

### **Attentie**

*Geen schuurmiddelen gebruiken!*

*Het apparaat nooit in water dompelen!*

- De buitenkant van het apparaat afvegen met een vochtige doek.
- Waterreservoir **22** uitspoelen en met schoon water vullen.
- Schaal **24** en het koffiedikreservoir **23** verwijderen en leegmaken. Alleen het koffiedikreservoir **23** mag worden gereinigd in de afwasautomaat! Contacten **26** reinigen en droogmaken.
- Binnenkant van het apparaat (schalen) schoonvegen of zuigen met de stofzuiger.

**N.B.:** Wanneer het apparaat met toets  **4** in koude toestand wordt ingeschakeld of na de afgifte van koffie op “stand-by” wordt gezet, spoelt het apparaat automatisch. Zo reinigt het systeem zichzelf.

## Reinigingsprogramma

Als bij ingeschakeld apparaat de verlichtingsring van de reinigingstoets **clean 8** rood is en op display **3** het symbool  verschijnt, moet het apparaat zo snel mogelijk worden gereinigd.

Gebruik voor het reinigen het bijgevoegde reinigingstablet.



### **Het reinigingstablet pas in het apparaat doen wanneer daarom wordt gevraagd.**

Deze tabletten zijn speciaal voor dit apparaat ontwikkeld en zijn verkrijgbaar bij de klantenservice (bestelnr. 31 0655).

## Attentie



*Het reinigingsprogramma nooit onderbreken!  
De vloeistoffen niet drinken!*

*In geen geval ontkalkingstabletten of andere ontkalkingsmiddelen in het apparaat doen.*



-  Tijdens het reinigingsprogramma (duur ca. 15 minuten) worden processen en aanwijzingen weergegeven op display **3**.
-  Tijdens de reiniging **knippert de verlichtingsring van reinigingstoets clean 8**.

## Reinigingsprogramma starten

- Waterreservoir **22** geheel vullen.
- Reinigingstoets **clean 8** minstens **3 seconden** ingedrukt houden. In zeldzame gevallen knippert  op display **3** – zie “Kleine storingen zelf verhelpen”.
- Schaal **24** en het koffiedikreservoir **23** leegmaken en weer aanbrengen.

**N.B.:** Het apparaat reinigt zichzelf automatisch, op display **3** brandt het symbool . Op de volgende displaymeldingen  en  wachten (ca. 1 minuut).

- Rechter apparaatdeksel **18** en het deksel van de schacht voor koffiepoeder **16** openen.
- Een reinigingstablet in schacht **16** doen.
- Deksel van de schacht voor koffiepoeder **16** en het rechter apparaatdeksel **18** sluiten.
- Afgiftetoets **cafe 5** indrukken.

**N.B.:** Het apparaat reinigt zichzelf automatisch, op display **3** brandt het symbool . Op de volgende displaymeldingen **3** en  wachten (ca. 10 minuut).

- Schaal **24** en het koffiedikreservoir **23** leegmaken en weer aanbrengen.
- De reiniging is voltooid. De verlichtingsring van reinigingstoets **clean 8** is uit. Het apparaat is weer klaar voor gebruik.

## Pijpje reinigen

### Attentie

*Het pijpje **13** na elk gebruik reinigen.*

- Passend opvangbakje onder het pijpje **13** zetten.
- Functiekeuzeknop **2** korte tijd op  zetten.

### **Risico van brandwonden!**

*Nadat het apparaat is ingesteld op  kan het even spuiten. Pijpje **13** niet aanraken of op personen richten.*

- Functiekeuzeknop **2** op  zetten.
- De buitenkant van pijpje **13** na het afkoelen schoonvegen.
- Voor een grondige reiniging pijpje **13** uit elkaar nemen. Onderdeel **13/b** met een geldstuk afschroeven (zie de afbeelding op de uitklappagina).

---

# Ontkalken

Als bij ingeschakeld apparaat de verlichtingsring van ontkalkingstoets **calc 9** rood brandt en de display **3** het symbool  weergeeft, moet het apparaat direct worden ontkalkt. Als het apparaat niet volgens de aanwijzing wordt ontkalkt, kan het beschadigd raken.

### Attentie



*Nooit ontkalken met azijn of met middelen op azijnbasis!*



*Geen reinigingstabletten gebruiken.*

*Het ontkalkingsprogramma nooit onderbreken! De vloeistoffen niet drinken!*



- Bij het apparaat is een ontkalkingsmiddel geleverd. Speciaal ontwikkelde en geschikte middelen zijn verkrijgbaar bij de klantenservice (bestelnr. 31 0451).
- Tijdens het ontkalkingsprogramma (duur ca. 35 minuten) geeft display **3** de processen en gebruiksaanwijzingen weer. De aangegeven tijden kunnen afwijken.
- De verlichtingsring van de ontkalkingstoets **calc 9** knippert tijdens het ontkalken.







## Ontkalkingsprogramma starten

- ❑ Ontkalkingstoets **calc 9** minstens **3 seconden** ingedrukt houden. In zeldzame gevallen knippert  op display **3** – zie “Kleine storingen zelf verhelpen”.
- ❑ Schaal **24** en het koffiedikreservoir **23** leegmaken en weer aanbrenge
- ❑ Waterreservoir **22** met water vullen en ontkalkingsmiddel toevoegen – totale hoeveelheid vloeistof 0,5 liter – of
- ❑ Ontkalkingsmengsel in waterreservoir **22** doen – totale hoeveelheid vloeistof 0,5 liter.
- ❑ Voldoende grote opvangbak onder pijpje **13** zetten.
- ❑ Functiekeuzeknop **2** op  zetten.

**N.B.:** Het apparaat ontkalkt zichzelf automatisch, op display **3** brandt het symbool . Het ontkalkingsmengsel stroomt met intervallen in het opvangbakje. Op de volgende displaymeldingen **3** en  wachten (ca. 10 minuut).



- ❑ Functiekeuzeknop **2** op  zetten.

**N.B.:** Het apparaat ontkalkt zichzelf automatisch, op display **3** brandt het symbool . Het ontkalkingsmengsel stroomt met intervallen in schaal **24**. Op de volgende displaymeldingen **3** en  wachten (ca. 10 minuut).

- ❑ Schaal **24** en het koffiedikreservoir **23** leegmaken en weer aanbrenge
- ❑ Waterreservoir **22** uitspoelen, met schoon water vullen tot max. en weer aanbrenge
- ❑ Opvangbakje leegmaken en weer onder het pijpje **13** zetten.
- ❑ Functiekeuzeknop **2** op  zetten.  
**N.B.:** Het apparaat spoelt automatisch. Op de display **3** brandt het symbool . Het water stroomt met intervallen in het opvangbakje. De volgende melding  op de display **3** afwachten (ca. 4 minuten).
- ❑ Functiekeuzeknop **2** op  zetten.  
**N.B.:** Het apparaat spoelt automatisch. Op de display **3** brandt het symbool . Het water stroomt met intervallen in de schaal **24**. De volgende melding  op de display **3** afwachten (ca. 4 minuten).
- ❑ Schaal **24** en het koffiedikreservoir **23** leegmaken.
- ❑ Contacten **26** reinigen en droogmaken.
- ❑ Schaal **24** en het koffiedikreservoir **23** weer aanbrenge
- N.B.:** Het apparaat spoelt automatisch.
- ❑ Spatten afvegen van het pijpje **13** en van het apparaat.
- i** Het ontkalken is beëindigd. De verlichtingsring van de ontkalkingstoets **calc 9** is uit. Het apparaat is weer klaar voor gebruik.



# Kleine storingen zelf verhelpen

Storing	Oorzaak	Oplossing
Geen afgifte van heet water of stoom mogelijk.	Pijpje <b>13</b> is verstopt.	Pijpje <b>13</b> grondig reinigen.
Te weinig schuim of te dunne schuim.	Huls <b>a</b> op pijpje <b>13</b> niet in de juiste positie	Huls <b>a</b> op pijpje <b>13</b> naar <b>onderen</b> schuiven.
	Melk niet geschikt.	Koude melk met een vetgehalte van 1,5% gebruiken.
Koffie loopt te langzaam door.	Te fijne maalgraad.	Maalgraad grover instellen.
	Poederkoffie te fijn.	Grovere koffiepoeder gebruiken.
Koffie heeft geen "crème" (schuimlaag).	Koffiesoort niet geschikt.	Andere koffiesoort gebruiken.
	Bonen niet vers.	Verse bonen gebruiken.
	Maalgraad niet geschikt voor koffiebonen.	Goede maalgraad instellen.
Maalwerk maalt geen koffiebonen.	Bonen vallen niet in het maalwerk (te vettig).	Licht tegen de bonenhouder tikken.
Ontkalkingsprogramma of einigingsprogramma start niet. Op de display <b>3</b> knippert 5x  .	Systeem te heet.	Functiekeuzeknop <b>2</b> op  zetten en ca. 1 kopje heet water aftappen.
Ontkalkingsprogramma start niet	Filter actief.	Filter verwijderen en waterhardheid instellen. Nooit met aangebracht filter ontkalken.

Maalwerk maakt lawaai.	Ongewenste voorwerpen in maalwerk (bijv. steentjes, die ook voorkomen in uitgelezen koffiesoorten).	Klantenservice bellen. <b>N.B.:</b> Poederkoffie kan men gewoon blijven zetten.
 brandt     knippenen	Verlichtingsring van toets  <b>4</b> knippert. Apparaat te koud.	Wachten tot het apparaat is opgewarmd tot kamertemperatuur.
 of  brandt     knippenen	Verlichtingsring van toets  <b>4</b> knippert. Technische storing.	Het apparaat minstens 10 seconden uitschakelen met netschakelaar <b>1</b> .
<b>Als storingen niet verholpen kunnen worden, dient u beslist de hotline!</b>		







## Garantie

Voor dit apparaat gelden de garantievooraarden die worden uitgegeven door de vertegenwoordiging van ons bedrijf in het land van aankoop. De leverancier bij wie u het apparaat hebt gekocht geeft u hierover graag meer informatie. Om aanspraak te maken op de garantie hebt u altijd uw aankoopbewijs nodig.

# İçindekiler

<b>Genel bakış</b> .....	71
<b>Kesinlikle dikkat etmeniz gerekenler</b> .....	71
Güvenlik bilgileri .....	71
Giderme bilgileri .....	71
<b>İlk kullanımdan önce</b> .....	72
Genel bilgiler .....	72
Cihazın devreye sokulması .....	72
Sistemin doldurulması .....	72
<b>Kumanda üniteleri</b> .....	72
<b>Kahve hazırlanması</b> .....	74
Genel bilgi .....	74
Espresso çekirdeği / Kahve çekirdeği kullanılması .....	74
Öğütme düzeninin ayarlanması .....	74
Espresso tozu / Kahve tozu kullanılması .....	74
Süt köpürtmek için buhar .....	75
İçecek ısıtmak için buhar .....	75
Sıcak su hazırlanması .....	75
Su sertlik derecesinin ayarlanması .....	76
<b>Sistem mesajları</b> .....	77
<b>Cihazın temizlenmesi</b> .....	78
Günlük temizlik .....	78
Temizleme programı .....	79
Lümenin temizlenmesi .....	79
<b>Cihazın kireçten arındırılması</b> .....	80
<b>Küçük arızaları kendiniz giderebilirsiniz</b> .....	82
<b>Garanti</b> .....	83
Deutsch .....	3
English .....	15
Français .....	27
Italiano .....	41
Nederlands .....	56
Español .....	84
Русский .....	100
Polski .....	115

# Genel bakış

- 1 Açma kapatma şalteri
- 2 Fonksiyon seçme düğmesi (kahve, buhar, sıcak su)
- 3 Gösterge (sembollü gösterge)
- 4  tuşu
- 5 **cafe** kahve alma tuşu
- 6 Dolum miktarını ayarlamak için döner düğme  -  /  - 
- 7 Kahve oranını ayarlamak için döner düğme  - 
- 8 **clean** temizlik tuşu
- 9 **calc** kireçten arındırma tuşu
- 10 Doküman tutturma düzeni
- 11 Kablo gözü
- 12 Yükseklik seviyesi ayarlanabilen kahve çıkışı
- 13 Çevrilebilen meme (lüle) (süt köpürtmek, buhar ve sıcak su için), bulaşık makinesinde yıkanabilir
  - a Kovan
  - b Meme
- 14 Kahve öğütme derecesi için döner düğme
- 15 Aroma kapaklı kahve çekirdeği kabı
- 16 Kapaklı kahve tozu gözü = Temizlik tableti gözü
- 17 Kahve pişirme ünitesi kapağı
- 18 Sağ cihaz kapağı
- 19 Fincan koyma yeri (ön ısıtma fonksiyonu)
- 20 Sol cihaz kapağı
- 21 Filtre (özel aksesuar)
- 22 Çıkarılabilen su tankı
- 23 Kahve tortusu kabı (bulaşık makinesinde yıkanabilir)
- 24 Kap (bakiye su için)
- 25 Izgara
- 26 Kontaklar

# Kesinlikle dikkat etmeniz gerekenler

Kullanma kılavuzunu itinayla okuyunuz ve doküman tutturma düzeninde **10** muhafaza ediniz!

Bu cihaz sadece evde kullanılmak ve evde kullanılan miktarlar için tasarlanmıştır ve ticari kullanım için uygun değildir.

## Güvenlik bilgileri

### Elektrik çarpma tehlikesi

Cihazı sadece tip levhası üzerindeki bilgilere göre bağlayınız ve çalıştırınız.

Sadece elektrik kablosunda ve cihazda herhangi bir hasar yoksa kullanınız.

Cihazı sadece kapalı yerlerde oda sıcaklığında kullanınız.

Çocukları cihazda uzak tutunuz.

Herhangi bir arıza durumunda derhal elektrik fişini prizden çekip çıkarınız.

Cihazı kesinlikle suya sokmayınız.

Cihazda yapılacak onarımlar (örn. hasarlı bir elektrik kablosunun değiştirilmesi), muhtemel tehlikelerin önlenmesi için sadece yetkili servisimiz tarafından yapılmalıdır.

Elinizi öğütme düzenine sokmayınız.

### Haşlanma tehlikesi!

Meme **13** sadece plakstik kısımdan tutulmalıdır. Meme **13** kesinlikle insanlara doğru tutulmamalıdır! Meme **13** üzerinden buhar veya sıcak su alınırken başlangıçta püskürme veya sıçrama tehlikesi söz konusudur.

## Giderme bilgileri

Güncel giderme yol ve yöntemleri hakkında bilgi almak için, yetkili satıcınıza veya bağlı olduğunuz belediye idaresine başvurabilirsiniz.

# İlk kullanımdan önce

## Genel bilgiler

Sadece temiz ve saf su ve ilgili kablara öncelikle espresso veya tam otomatik kahve çekirdeği karışımları doldurunuz. Sırlanmış, karamellenmiş veya başka şeker içeren ek maddeler ile işlenmiş kahve çekirdeği kullanmayınız. Bu tür kahve çekirdekleri öğütme düzenini tıkar. Kullanılan suyun sertlik derecesini ekteki test şeridi ile tespit ediniz. Eğer sertlik derecesinin 3 değerinden farklı olduğu gösterilirse, cihazı gerektiği şekilde programlayınız (bkz. sayfa 76).

## Cihazın devreye sokulması

- Elektrik fişini kablo gözünden çekip çıkarınız ve elektrik prizine takınız.
- Su tankına **22** soğuk temiz su doldurunuz. "max" su doldurma seviyesi işaretine dikkat ediniz.
- Kahve çekirdeği kabına **15** kahve çekirdeği doldurunuz.
- Açma kapatma şalterini **1** I konumuna ayarlayınız.
- Fonksiyon seçme düğmesini **2** ☕ konumuna ayarlayınız.
- ⏻ tuşuna **4** basınız.
- ⓘ ⏻ tuşunun **4** ve **cafe** kahve alma tuşunun **5** ışıklı halkaları yeşil yandığı ve göstergede **3** ☕ işareti gösterildiği zaman, cihaz **çalışmaya hazırdır**.

**Bilgi:** Cihaz ilk kullanıldığında veya uzun zaman kullanılmamışsa, pişirilen ilk fincan kahve henüz tam aromaya sahip değildir ve içilmemelidir.

## Sistemin doldurulması

İmalat sebeplerinden dolayı, bazı durumlarda cihazın ilk kez kullanılmasında, cihazın içindeki su hattı sisteminin henüz doldurulması gerekmez: ☕ işareti yanar.

- cafe** kahve alma tuşuna **5** basınız.

# Kumanda üniteleri

## Açma kapatma şalteri 1

Cihazın arka yüzündeki açma kapatma şalteri **1**, cihazın elektrik beslemesini açar veya kapatır.

Açma kapatma şalteri **1** açıldıktan sonra, ⏻ tuşunun **4** ışıklı halkası yeşil yanar. Bu konumda cihaz "stand-by" modundadır.

## Dikkat













*Cihaz çalışırken, açma kapatma şalterine basmayınız. Cihazı ancak "stand-by" modundayken kapatınız.*

## Fonksiyon seçme düğmesi 2

Fonksiyon seçme düğmesi **2** çevrilerek, ☕ kahve, ☕ sıcak su veya ☕ buhar alma fonksiyonu seçilebilir.

## Gösterge 3

Gösterge **3**, semboller üzerinden cihazın ayarlarını ve mesajlarını gösterir.

-  Durulama
-  Toz kahve
-  Kahve hazır
-  Buhar
-  Su tankı doldurulmalı
-  Kablar boş / takılı değil
-  Kahve konumuna çevir
-  Su konumuna çevir
-  Kahve pişirme ünitesi
-  Filtre değiştirilmelidir
-  Cihaz kireçten arındırılmalıdır
-  Cihaz temizlenmelidir

Cihaz fabrikadan çıktığında, en iyi şekilde çalışabilmesi için standart ayarlara programlanmıştır.

## ⏻ tuşu 4

⏻ tuşu 4 ile cihaz açılır veya "stand by" moduna alınır.

⏻ tuşuna 4 basıldıktan sonra, cihaz ısınmaya başlar, ⏻ tuşuna 4 ait ışıklı halka ve göstergedeki 3 ☕ sembolü yanıp söner. Ardından cihazın durulama fonksiyonu dereye girer, ⏻ tuşuna 4 ait ışıklı halka yanıp söner ve göstergede 3 🚰 sembolü yanar.

Şu durumlarda cihaz durulamaz:

- Eğer cihaz açıldığında daha sıcak durumdaydıysa.
- Eğer "stand-by" moduna geçilmeden önce kahve alınmadıysa. Kahve alınması esnasında ⏻ tuşunda 4 bir **stop** fonksiyonu devrededir. ⏻ tuşuna 4 basılarak, işlem erken sona erdirilir.

**i** Son kez kahve alınmasından 3 saat sonra, otomatik olarak bir durulama işlemi devreye sokulur ve "stand-by" moduna geçilir.

## Kahve alma tuşu cafe 5

**cafe** kahve alma tuşuna 5 basılarak, espresso veya kahve alınabilir. Kahve alınması esnasında yeşil ışıklı halka yanıp söner.

**cafe** kahve alma tuşuna 5 tekrar basılarak, kahve alma işlemi sona ermeden kapatılabilir.

## Dolum miktarını ayarlamak için döner düğme 6 ☕ - ☕ / ☕ - ☕

☕ - ☕ / ☕ - ☕ döner düğme 6 ile, su miktarı ayarlanır.

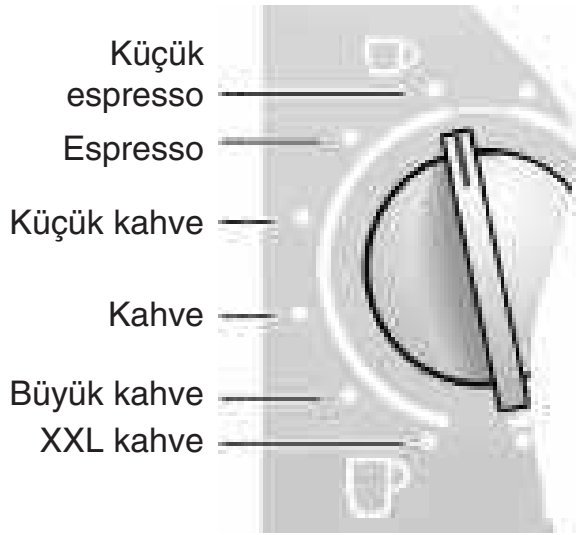

2 fincan içecek alınabilmesi için, kahve çıkışında 12 iki çıkış lülesi öngörülmüştür.

## Kahve oranını ayarlamak için döner düğme 7 ☕ - ☕

☕ - ☕ döner düğme 7 ile, öğütülmüş kahvenin miktarı çok hafif (☕) ile ekstra kuvvetli (☕) arasında seçilir.

## clean temizlik tuşu 8

## calc kireçten arındırma tuşu 9

**clean** temizlik tuşunda 8 ve **calc** kireçten arındırma tuşunda 9, cihazın temizlenmesi veya kireçten arındırılması gerektiğinde ilgili tuşa ait ışıklı halka kırmızı yanar (bkz. sayfa 78).

Aynı zamanda göstergede 3 temizlik için 🚰 sembolü veya kireçten arındırma için 🚰 sembolü yanar.







# Kahve hazırlanması



## Genel bilgi

Bu tam otomatik espresso / kahve makinesi her kahve pişirildiğinde taze kahve öğütür. Öncelikle espresso veya tam otomatik kahve çekirdeği karışımları kullanınız. Çekirdekleri serin, hava almayacak şekilde ve kapalı muhafaza ediniz veya derin dondurunuz. Kahve çekirdekleri derin dondurulmuş şekilde de öğütülebilir.

**Yararlı bilgi:** Fincan(lar)ı, özellikle de küçük, kalın espresso fincanlarını fincan koyma yeri **19** üzerinde önceden ısıtınız veya sıcak su ile durulayınız.

## Espresso çekirdeği / Kahve çekirdeği kullanılması

- ❑ Fonksiyon seçme düğmesi **2**  konumunda olmalıdır.
- ❑  -  /  -  döner düğme **6** ile, istenilen doldurma miktarını ve fincan adedi ayarlanmalıdır.
- ❑ Döner düğme  -  **7** ile tercih edilen kahve oranı seçilmelidir
- ❑ Fincan(lar) kahve çıkışının **12** altına yerleştirilmelidir. Gerekirse kahve çıkışının **12** yükseklik seviyesi uygun şekilde ayarlanmalıdır.
- ❑ **cafe** kahve alma tuşuna **5** basılmalıdır. Şimdi kahve pişirme işlemi otomatik olarak gerçekleşecektir.

**Yararlı bilgi:** Aynı anda 2 fincan kahve alınacağı zaman, döner düğme  -  **7**  konumuna ayarlanmalıdır.

- ❑ **cafe** kahve alma tuşuna **5** veya  tuşuna **4** tekrar basılarak, kahve pişirme işlemi sona ermeden durdurulabilir.

## Öğütme düzeninin ayarlanması





- ❑ Kahve öğütme derecesi için döner düğme **14** ile, kahve tozunun incelik derecesi ayarlanır.

### Dikkat

*Öğütme derecesinin ayarı sadece öğütme düzeni çalışmaktayken değiştirilmeli veya ayarlanmalıdır! Aksi halde cihaz zarar görebilir.*

- ❑ Sağ cihaz kapağı **18** açılmalıdır.
- ❑ **cafe** kahve alma tuşuna **5** basılmalıdır.
- ❑ Öğütme düzeni çalışmaktayken, öğütme derecesi döner düğmesi istenilen yöne doğru çevrilmelidir: Noktalar ne kadar küçülürse, kahve tozu da o kadar ince olur.
- ❑ **i** Yeni ayar ancak ikinci veya üçüncü fincan kahvede belli olur.

## Espresso tozu / Kahve tozu kullanılması

- ❑ Döner düğme  -  /  -  **6** ile istenilen dolun miktarı ayarlanmalıdır.
- ❑ Fincan(lar) kahve çıkışının **12** altına yerleştirilmelidir. Gerekirse kahve çıkışının **12** yükseklik seviyesi uygun şekilde ayarlanmalıdır.
- ❑ Sağ cihaz kapağı **18** ve kahve tozu gözünün kapağı **16** açılmalıdır. Göstergede **3**  sembolü yanıp söner.
- ❑ **Bir - iki** silme dolu ölçek orta incelikte öğütülmüş kahve, kahve tozu gözüne **16** doldurulmalıdır.

### Dikkat

*Bütün kahve çekirdeği veya pişirilmeden suda çözülen (neskafe) doldurmuyunuz! Azami silme dolu iki ölçek öğütülmüş toz kahve doldurunuz.*



- ❑ Kahve tozu gözünün kapağı **16** ve sağ cihaz kapağı **18** kapatılmalıdır.
- ❑ **cafe** kahve alma tuşuna **5** basılmalıdır.



- i** Bir fincan daha öğütülmüş toz kahveden pişirilmiş kahve alınmak istenirse, işlem tekrarlanmalıdır.

**Bilgi:** 90 saniye içinde kahve alınmazsa, aşırı dolma durumunu önlemek için, kahve pişirme bölmesi otomatik olarak boşalır. Cihaz durulama işlemine geçer.

## Süt köpürtmek için buhar

- Memedeki **13** kovan **a aşağı** itilmelidir.
- Fincanın  $\frac{1}{3}$  kadarını süt doldurunuz.
- Memeyi (lüleyi) **13** sütün içine yaklaşık 1 cm daldırınız.
- Fonksiyon seçme düğmesi **2 yavaşça**  konumuna çevrilmelidir.
- i** Cihaz sadece yaklaşık 20 saniye boyunca ısıtır. Göstergedeki **3**  sembolü yanıp söner. Ardından süt köpürtülür, göstergedeki **3**  sembolü yanar.

### **⚠ Haşlanma tehlikesi!**



Fonksiyon  konumuna ayarlandıktan sonra, biraz püskürme söz konusu olabilir. Dışarı çıkan buhar çok sıcaktır. Memeye **13** dokunmayınız ve memeyi insanlara doğru tutmayınız.

- Fincanı yavaşça çeviriniz.
- Fonksiyon seçme düğmesi **2**  konumuna geri çevrilerek, işlemi sona erdirilir.

**Bilgi:** Meme **13** soğuduktan hemen sonra temizlenmelidir. Kuruyan artıklar zor temizlenir.

**Yararlı bilgi:** Öncelikle soğuk ve yağ oranı %1,5 olan süt kullanınız.

## İçecek ısıtmak için buhar

- Memedeki **13** kovan **a yukarı** itilmelidir.
- Meme **13** ısıtılacak sıvının içine iyice sokulmalıdır.
- Fonksiyon seçme düğmesi **2 yavaşça**  konumuna çevrilmelidir.
- i** Cihaz sadece yaklaşık 20 saniye boyunca ısıtır. Göstergedeki **3**  sembolü yanıp söner. Ardından sıvı ısıtılır, göstergedeki **3**  sembolü yanar.

### **⚠ Haşlanma tehlikesi!**

Fonksiyon  konumuna ayarlandıktan sonra, biraz püskürme söz konusu olabilir. Dışarı çıkan buhar çok sıcaktır. Memeye **13** dokunmayınız ve memeyi insanlara doğru tutmayınız.

- Fonksiyon seçme düğmesi **2**  konumuna geri çevrilerek, işlemi sona erdirilir.

**Bilgi:** Meme **13** soğuduktan hemen sonra temizlenmelidir. Kuruyan artıklar zor temizlenir.

## Sıcak su hazırlanması

- Uygun bir fincan memenin **13** altına yerleştirilmelidir.
- Memedeki **13** kovan **a aşağı** itilmelidir.
- Fonksiyon seçme düğmesi **2**  konumuna çevrilmelidir ve fincan doldurulmalıdır.

### **⚠ Haşlanma tehlikesi!**

Fonksiyon  konumuna ayarlandıktan sonra, biraz püskürme söz konusu olabilir. Memeye **13** dokunmayınız ve memeyi insanlara doğru tutmayınız.

- Fonksiyon seçme düğmesi **2**  konumuna geri çevrilerek, işlemi sona erdirilir.

## Su sertlik derecesinin ayarlanması.

Su sertlik derecesinin doğru ayarlanması, kireçten arındırma programı için önemlidir.

Evin harici kireçten arındırma sistemi varsa veya cihazda önceden filtrelenmiş su kullanılıyorsa, su sertlik derecesi 1 ayarlanmalıdır.

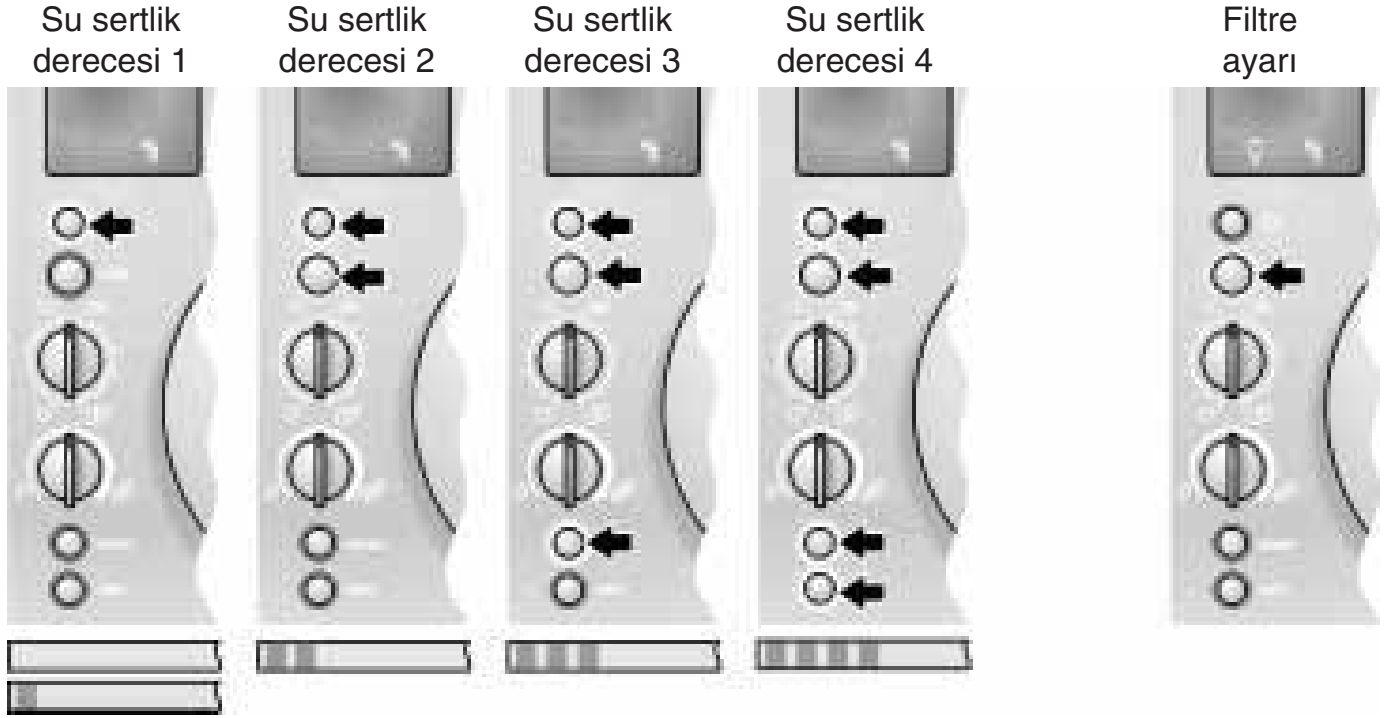

- ❑ Su sertlik derecesi ekteki test şeridi ile tespit edilmelidir.
- ❑ Cihaz "stand-by" modunda olmalı ve sadece **☰** tuşunun **4** ışıklı halkası yanmalıdır.
- ❑ Aynı anda **clean** tuşunu **8** ve **calc** tuşunu **9**, göstergede **☰** sembolü görününceye kadar, en az 3 saniye boyunca basılı tutunuz. Şimdi **4**, **5**, **8** ve **9** tuşlarının etrafındaki yanık ışıklı halka sayısı, ayarlanmış olan su sertlik derecesini gösterir (resme bkz.).
- ❑ İstenilen su sertlik derecesini gösteren sayıda ışıklı halka yanınca kadar, **calc** tuşuna **9** peş peşe basılmalıdır. **cafe** kahve alma tuşuna **5**, ait ışıklı halka yanıp söndüğü zaman, filtre ayarları (özel aksesuar) yapılabilir.
- ❑ **cafe** tuşuna **5** bir kez basılmalıdır. İstenilen su sertlik derecesi hafızaya kaydedilmiştir.

### Dikkat:

Cihaz şimdi otomatik olarak devreye girer. **☰** tuşuna **4** ve **cafe** tuşuna **5** ait ışıklı halkalar yanınca ve göstergede **☰** sembolü yanınca, cihaz tekrar kahve hazırlama modundadır.











**Bilgi:** **calc** **9** tuşuna 90 saniyeden daha uzun bir süre geçinceye kadar basılmazsa, cihaz hafızaya herhangi bir kayıt yapmadan kahve hazırlama moduna geçer. Daha önce hafızaya kaydedilmiş olan su sertlik derecesi kayıtlı kalır.











Su tankı **22** için **özel aksesuar** olarak bir filtre **21** satın alınabilir. Sipariş no.: 461732. Filtreye ilave edilmiş olan talimatlara dikkat edilmelidir.

- ❑ Önce filtre **21** takılmalıdır, sonra cihaz ayarları talimatlara göre yapılmalıdır.
- ❑ Kullanılmış ve değiştirilmesi gereken filtre **21**, göstergede **☰** sembolü yanar yanmaz değiştirilmeli veya çıkarılmalıdır. Yeni bir filtre takılmayacaksa, su sertlik derecesi ayarlanmalıdır.

# Sistem mesajları

Cihaz göstergede 3 mesajlar bildirir.

	Anlamı	Yardım
 yanıyor	Su yok veya eksik.	Su tankına <b>22</b> temiz, soğuk su doldurulmalıdır.
	<b>Bilgi:</b> Az miktarda bakiye su daima su tankında <b>22</b> kalır.	
	Su tankı <b>22</b> yok veya yerine doğru takılmamış.	Su tankı <b>22</b> doğru takılmalıdır.
 yanıp sönüyor	Kahve çekirdeği kabı <b>15</b> boş.	Kahve çekirdeği kabı <b>15</b> doldurulmalıdır
	<b>Bilgi:</b> Yeniden kahve alınincaya kadar, her iki sembol de yanıp söner.	
 yanıyor	<b>cafe</b> kahve alma tuşuna <b>5</b> ait ışıklı halka yanıp sönüyor. Cihazın içindeki su hattı sistemi boş.	<b>cafe</b> kahve alma tuşuna <b>5</b> basılmalıdır.
 5 x yanıp sönüyor	Buhar alındığı için sistem ısınmış.	Sıcak su  alınarak, sistem soğutulmalıdır.
 yanıyor	Kap <b>24</b> ve kahve tortu kabı <b>23</b> dolu veya kontaklar <b>26</b> pislendi	Kap <b>24</b> ve kahve tortu kabı <b>23</b> çıkarılmalı, boşaltılmalı ve tekrar yerine takılmalıdır. Kontaklar <b>26</b> temizlenmeli ve kurulanmalıdır.
 yanıp sönüyor	Kap <b>24</b> ve kahve tortu kabı <b>23</b> yok.	Kap <b>24</b> ve kahve tortu kabı <b>23</b> yerine takılmalıdır.
 yanıyor	<b>clean</b> temizlik tuşuna <b>8</b> ait ışıklı halka kırmızı yanıyor.	Temizleme programı uygulanmalıdır (bkz. Sayfa 78).
 yanıyor	calc kireçten arındırma tuşuna <b>9</b> ait ışıklı halka kırmızı yanıyor.	Kireçten arındırma programı uygulanmalıdır (bkz. Sayfa 80).
 yanıp sönüyor	Kahve tozu gözüne ait kapak <b>16</b> açık.	Kahve tozu gözüne ait kapak <b>16</b> kapatılmalıdır.
 yanıyor	Filtrenin <b>21</b> etkisi 400 kez kahve alındıktan sonra veya yaklaşık 2 ay sonra kaybolur.	Filtre <b>21</b> değiştirilmelidir (sipariş no. 46 1732) veya cihazın çalıştırılmasına filtresiz <b>21</b> devam edilmelidir. Eğer yeni bir filtre takılmazsa, su sertlik derecesi ayarlanmalıdır (bkz. Sayfa 76).

	Anlamı	Yardım
 yanıyor	Kahve pişirme ünitesinin kapağı <b>17</b> kapalı değil.	Kahve pişirme ünitesinin kapağı <b>17</b> kapatılmalıdır.
 yanıyor	Kahve almak mümkün değil.	Fonksiyon seçme düğmesi <b>2</b>  konumuna ayarlanmalıdır.
    yanıp sönüyor	Arıza	"Basit arızaları kendiniz giderebilirsiniz" bölümüne bakınız.
<b>Bilgi:</b>  ve  sembolleri göstergede <b>3</b> yanarken veya  ve  sembolleri göstergede <b>3</b> yanıp sönerken, cihazdan kahve alınması mümkün <b>değildir</b> .		

## Cihazın temizlenmesi

### Günlük temizlik

#### ⚠ Elektrik çarpma tehlikesi!

*Temizleme işleminden önce elektrik fişini prizden çekip çıkarınız.*

*Buharlı temizleme cihazı kullanılmamalıdır.*

#### Dikkat

*Ovalama gerektiren temizlik malzemeleri kullanmayınız!*

*Cihazı kesinlikle suya sokmayınız!*

- Cihazın dışını nemli bir bez ile siliniz.
- Su tankını **22** durulayınız ve temiz su doldurunuz.

- 24** numaralı kabı ve kahve tortu kabını **23** cihazdan çıkarınız ve boşaltınız. Sadece kahve tortu kabı **23** bulaşık makinesinde yıkanmaya elverişlidir! Kontaklar **26** temizlenmeli ve kurulanmalıdır.
- Cihazın iç kısmını (kablara) siliniz veya elektrikli süpürge ile temizleyiniz.

**Bilgi:** Eğer cihaz soğukken  tuşu **4** ile açılırsa veya kahve alındıktan sonra "stand-by" moduna alınırsa, cihaz otomatik olarak durulama işlemini uygular. Böylelikle sistem kendi kendini temizler.

## Temizleme programı

Cihaz açıkken **clean** temizlik tuşuna **8** ait ışıklı halka kırmızı yanarsa ve göstergede **3**  sembolü görünürse, cihaz mümkün olduğu kadar çabuk temizlenmelidir.

Temizleme işlemi için, ekteki temizleme tableti kullanılmalıdır.

**Hap şeklindeki temizleme tableti ancak cihaz tarafından ilgili talep geldikten sonra cihazın içine atılmalıdır.**

Bu tabletler özel olarak bu cihaz için geliştirilmiştir ve yetkili servis üzerinden alınabilir (sipariş no. 31 0655).



### Dikkat



*Temizleme programı kesinlikle sona ermeden durdurulmamalıdır!  
Temizlik sıvıları içilmemelidir!  
Kesinlikle kireçten arındırma tabletleri veya başka kireçten arındırma maddeleri doldurmayınız.*

- i** Temizlik programı süresince (yaklaşık 15 dakika) yapılan işlemler ve talimatlar göstergede **3** gösterilir.
- i** **clean** temizlik tuşunun **8** ışıklı halkası, temizlik programı süresince yanıp söner.

### Temizlik programının başlatılması

- Su tankı **22** tamamen doldurulmalıdır.
- clean** temizlik tuşunu **8 en az 3 saniye** basılı tutunuz. Eğer göstergede **3** (çok nadir de olsa)  sembolü yanıp sönerse, "Küçük arızaları kendiniz giderebilirsiniz" bölümüne bakınız.
- 24** numaralı kabı ve kahve tortu kabını **23** cihazdan çıkarınız, boşaltınız ve tekrar yerine takınız.

**Bilgi:** Cihaz otomatik olarak temizlik işlemi yapar. Göstergede **3**  sembolü yanar. Göstergede **3** daha sonraki  ve  sembollerinin gösterilmesi beklenmelidir (yaklaşık 1 dakika).

- Sağ cihaz kapağını **18** ve öğütülmüş kahve tozu gözünün kapağını **16** açınız.
  - İlgili göze **16** bir temizlik tableti atınız.
  - Öğütülmüş kahve tozu gözünün kapağını **16** ve sağ cihaz kapağını **18** kapatınız.
  - cafe** kahve alma tuşuna **5** basınız.
- Bilgi:** Cihaz otomatik olarak temizlik işlemi yapar. Göstergede **3**  sembolü yanar. Göstergede **3** daha sonraki  sembollerinin gösterilmesi beklenmelidir (yaklaşık 10 dakika).
- Kabı **24** ve kahve tortu kabını **23** çıkarıp boşaltınız ve tekrar yerine takınız.
  - i** Temizleme işlemi sona ermiştir. Temizleme tuşunun **clean 8** ışıklı halkası söner. Cihaz tekrar çalışmaya hazırdır.

## Lülenin temizlenmesi

### Dikkat

*Lüleyi **13** her kullanmadan sonra temizleyiniz.*

- Uygun bir kabı lülenin **13** altına koyunuz.
- Fonksiyon seçme düğmesini **2** kısa bir süre için  konumuna çeviriniz.

### **⚠ Haşlanma tehlikesi!**

*Fonksiyon  konumuna ayarlandıktan sonra, biraz püskürme söz konusu olabilir. Memeye **13** dokunmayınız ve memeyi insanlara doğru tutmayınız.*

- Fonksiyon seçme düğmesini **2**  konumuna ayarlayınız.
- Lülenin **13** dışını soğuduktan sonra siliniz.

- ❑ Muntazam bir temizlik için, meme (lüle) **13** sökölüp parçalarına ayrılmalıdır. Parça **13/b** bir madeni para ile çevrilerek sökölmelidir (açılabilen sayfadaki resme bakınız).

## Cihazın kireçten arındırılması

Cihaz açıkken **calc** kireçten arındırma tuşuna **9** ait ışıklı halka kırmızı yanarsa ve göstergede **3**  sembolü görünürse, cihazda mümkün olduğu kadar çabuk kireçten arındırma işlemi yapılmalıdır. Cihaz talimatlara göre kireçten arındırılmazsa, zarar görebilir.

### Dikkat

*Kesinlikle sirke veya sirke bazında maddeler ile kireçten arındırma işlemi yapılmamalıdır!*

*Temizlik tabletleri kullanılmamalıdır.*

*Kireçten arındırma işlemi kesinlikle sona ermeden durdurulmamalıdır!*

*Kireçten arındırma sıvıları içilmemelidir!*



- i** Bir kireçten arındırma maddesi cihazın teslimat kapsamına dahildir. Bu işlem için özel geliştirilmiş ve uygun maddeler yetkili servis üzerinden alınabilir (sipariş no. 31 0451).
- i** Kireçten arındırma programı süresince (yaklaşık 35 dakika) yapılan işlemler ve talimatlar göstergede **3** gösterilir. Bildirilmiş olan süreler gerçekte farklı olabilir.
- i** **calc** kireçte arındırma tuşunun **9** ışıklı halkası, kireçten arındırma programı süresince yanıp söner.

### Kireçten arındırma programının başlatılması



- ❑ **calc** temizlik tuşunu **9 en az 3 saniye** basılı tutunuz. Eğer göstergede **3** (çok nadir de olsa)  sembolü yanıp sönerse, "Küçük arızaları kendiniz giderebilirsiniz" bölümüne bakınız.
- ❑ **24** numaralı kabı ve kahve tortu kabını **23** cihazdan çıkarınız, boşaltınız ve tekrar yerine takınız.
- ❑ Su tankına **22** su doldurunuz ve içine kireçten arındırma maddesi ilave ediniz; toplam sıvı miktarı 0,5 litredir.

Veya

- ❑ Hazır kireçten arındırma maddesi karışımını su tankına **22** doldurunuz (toplam sıvı miktarı 0,5 litredir).
- ❑ Uygun büyüklükte bir toplama kabını memenin **13** altına yerleştiriniz.
- ❑ Fonksiyon seçme düğmesini **2**  sembolüne ayarlayınız.

**Bilgi:** Cihaz otomatik olarak kireçten arındırma işlemi yapar. Göstergede **3**  sembolü yanar. Kireçten arındırma eriyiği belli aralıklar ile toplama kabına akar. Göstergede **3** daha sonraki  sembolün gösterilmesi beklenmelidir (yaklaşık 10 dakika).



- ❑ Fonksiyon seçme düğmesini **2**  sembolüne ayarlayınız.

**Bilgi:** Cihaz otomatik olarak kireçten arındırma işlemi yapar. Göstergede **3**  sembolü yanar. Kireçten arındırma eriyiği belli aralıklar ile ilgili kabın **24** içine akar. Göstergede **3** daha sonraki  sembolün gösterilmesi beklenmelidir (yaklaşık 10 dakika).



- ❑ **24** numaralı kabı ve kahve tortu kabını **23** cihazdan çıkarınız, boşaltınız ve tekrar yerine takınız.



- ❑ Su tankını **22** durulayınız, **max** işaretine kadar temiz su doldurunuz ve tekrar yerine takınız.
- ❑ Toplama kabını boşaltınız ve tekrar lüenin **13** altına koyunuz.
- ❑ Fonksiyon seçme düğmesini **2**  sembolüne ayarlayınız.

**Bilgi:** Cihaz otomatik olarak durulama işlemi yapar. Göstergede **3**  sembolü yanar. Su belli aralıklar ile ilgili toplama kabının içine akar. Göstergede **3** daha sonraki  sembolün gösterilmesi beklenmelidir (yaklaşık 4 dakika).

- ❑ Fonksiyon seçme düğmesini **2**  sembolüne ayarlayınız.

**Bilgi:** Cihaz otomatik olarak durulama işlemi yapar. Göstergede **3**  sembolü yanar. Su belli aralıklar ile ilgili kabın **24** içine akar. Göstergede **3** daha sonraki  sembolün gösterilmesi beklenmelidir (yaklaşık 4 dakika).

- ❑ **24** numaralı kabı ve kahve tortu kabını **23** cihazdan çıkarınız ve boşaltınız.
- ❑ Kontaklar **26** temizlenmeli ve kurulanmalıdır.
- ❑ **24** numaralı kabı ve kahve tortu kabını **23** tekrar yerine takınız.











**Bilgi:** Cihaz otomatik olarak durulama işlemi yapar.

- ❑ Meme **13** ve cihaz üzerine sıçrayan damla ve artıkları siliniz.
- ❑  Kireçten arındırma işlemi sona ermiştir. **calc** kireçten arındırma tuşuna **9** ait ışıklı halka sönmüştür. Cihaz yine çalışmaya hazırdır.



# Küçük arızaları kendiniz giderebilirsiniz

Arıza	Sebebi	Giderilmesi
Sıcak su veya buhar almak mümkün değil.	Memeye <b>13</b> tıkanmış.	Memeyi <b>13</b> iyice temizleyiniz.
Çok az köpük var veya köpük çok sıvı.	Memedeki <b>13</b> kovanı <b>a</b> doğru pozisyonda değil.	Memedeki <b>13</b> kovanı <b>a</b> aşağı itiniz.
	Uygun olmayan süt.	Yağ oranı %1,5 olan soğuk süt kullanınız.
Kahve sadece damla damla akıyor.	Öğütme derecesi çok ince.	Daha kaba bir öğütme derecesi ayarlayınız.
	Öğütülmüş filtre kahve tozu çok ince.	Daha kaba öğütülmüş filtre kahve tozu kullanınız.
Kahvede "krema" (köpük tabakası) yok.	Uygun olmayan kahve türü.	Kahve türünü değiştiriniz.
	Kahve çekirdekleri artık kavrulup öğütülecek tazelikte değil.	Taze kahve çekirdekleri kullanınız.
	Öğütme derecesi kullanılan kahve çekirdeklerine uygun değil.	Öğütme derecesini kullanılan kahve çekirdeklerine uygun ayarlayınız.
Öğütme düzeni kahve çekirdeği öğütmüyor.	Kahve çekirdekleri öğütme düzeninin içine düşmüyor (çok yağlı veya kaygan).	Hafifçe kahve çekirdeği kabına vurunuz.
Kireçten arındırma programı veya temizleme programı çalışmaya başlamıyor. Göstergede <b>3</b>  sembolü 5x yanıp sönüyor.	Sistem çok sıcak.	Fonksiyon seçme düğmesini <b>2</b> / \ konumuna ayarlayınız ve yaklaşık bir fincan sıcak su alınız.
Kireçten arındırma programı çalışmaya başlamıyor.	Filtre aktif.	Filtreyi çıkarınız ve su sertlik derecesini ayarlayınız. Kesinlikle filtre takılıyken kireçten arındırma işlemi yapmayınız.

Öğütme düzeninden yüksek sesler geliyor.	Öğütme düzeninin içinde yabancı madde veya cisim var (örn. en seçme kahve türlerinde dahi olabilen küçük taşlar).	Hotline yardım hattını arayınız. <b>Bilgi:</b> Öğütülmüş filtre kahve tozu ile yine de kahve pişirilebilir.
 yanıyor     yanıp sönüyor	⏻ tuşunun 4 ışıklı halkası yanıp söner. Cihaz çok soğuk.	Cihazın oda (çevre) sıcaklığına kadar ısınmasını bekleyiniz.
 veya  yanar     yanıp söner	⏻ tuşunun 4 ışıklı halkası yanıp söner. Teknik arıza.	Cihazın elektrik şalteri 1 ile cihaz en az 10 saniye kapatılmalıdır.
<b>Arızalar bu bilgiler sayesinde giderilemezse, kesinlikle Hotline ile irtibat kurulmalıdır.</b>		

## Garanti







Bu cihaz için, yurt dışındaki temsilciliklerimizden vermiş olduğu garanti şartları geçerlidir. Bu hususda daha detaylı bilgi almak için, cihazı satın aldığınız satıcıya baş vurunuz. Garanti süresi içerisinde bu garantiden yararlanabilmek için, cihazı satın aldığınızı gösteren fişi veya faturayı göstermeniz şarttır.

---

# Índice

<b>De un vistazo</b> .....	<b>85</b>
<b>Puntos a tener en cuenta</b> .....	<b>85</b>
Advertencias generales de seguridad .....	85
Eliminación de embalajes y desguace del aparato usado .....	86
<b>Antes de usar por primera vez la cafetera</b> .....	<b>86</b>
Observaciones generales .....	86
Puesta en funcionamiento del aparato .....	86
Llenar el sistema .....	86
<b>Elementos de mando</b> .....	<b>87</b>
<b>Preparación del café</b> .....	<b>88</b>
Observaciones generales .....	88
Utilizar café en grano para café expreso / para café normal .....	89
Ajustar el molinillo .....	89
Utilizar café expreso en polvo/café normal en polvo .....	89
Vapor para preparar espuma de leche .....	90
Vapor para calentar líquidos .....	90
Preparar agua caliente .....	90
Ajustar el grado de dureza del agua .....	91
<b>Indicaciones del sistema</b> .....	<b>92</b>
<b>Limpiar el aparato</b> .....	<b>93</b>
Limpieza diaria .....	93
Programa de limpieza .....	94
Limpiar la boquilla .....	95
<b>Descalcificación de la máquina</b> .....	<b>95</b>
<b>Pequeñas averías de fácil solución</b> .....	<b>97</b>
<b>Garantía</b> .....	<b>99</b>
<b>Deutsch</b> .....	<b>3</b>
<b>English</b> .....	<b>15</b>
<b>Français</b> .....	<b>27</b>
<b>Italiano</b> .....	<b>41</b>
<b>Nederlands</b> .....	<b>56</b>
<b>Türkçe</b> .....	<b>70</b>
<b>Русский</b> .....	<b>100</b>
<b>Polski</b> .....	<b>115</b>

## De un vistazo

- 1 Interruptor de red
- 2 Mando selector de funciones (café, vapor, agua caliente)
- 3 Pantalla de visualización (con símbolos)
- 4 Tecla 
- 5 Tecla de extracción **cafe**
- 6 Mando giratorio para ajustar la cantidad de agua  -  /  - 
- 7 Mando giratorio para dosificar la cantidad de café  - 
- 8 Tecla de limpieza **clean**
- 9 Tecla para descalcificación **calc**
- 10 Portadocumentos
- 11 Compartimento para guardar el cable
- 12 Salida de café de altura regulable
- 13 Boquilla vaporizadora giratoria (para espumar leche, preparar vapor y agua caliente), apropiada para el lavado en lavavajillas
  - a Manguito
  - b Boquilla de aspiración
- 14 Mando regulador del grado de molido
- 15 Recipiente para guardar los granos de café con tapa
- 16 Recipiente (pozo) para el café en polvo = Recipiente para las pastillas de detergente
- 17 Puerta de acceso al grupo de escaldado
- 18 Tapa derecha del aparato
- 19 Bandeja portatazas con función de precalentamiento
- 20 Tapa izquierda del aparato
- 21 Filtro (accesorio opcional)
- 22 Depósito de agua extraíble
- 23 Recipiente para posos de café (apropiado para el lavado en lavavajillas)
- 24 Recipiente para agua residual
- 25 Rejilla
- 26 Contactos

## Puntos a tener en cuenta

Lea detenidamente las instrucciones de uso del aparato y guárdelas en el portadocumentos **10** para cualquier consulta posterior.

El presente aparato ha sido diseñado exclusivamente para uso doméstico y elaboración de cantidades domésticas usuales, quedando por tanto excluido el uso industrial del mismo.

### Advertencias generales de seguridad

#### Peligro de descargas eléctricas

Conectar y usar el aparato sólo de conformidad con los datos que figuran en la placa de características del mismo.

No conectar el aparato a la red eléctrica en caso de presentar el cable de conexión o el aparato mismo huellas visibles de desperfectos.

Utilizar el aparato sólo en el interior de recintos, a temperatura ambiente.

Mantener el aparato fuera del alcance de los niños.

En caso de comprobar defectos el aparato, desconectarlo de la red eléctrica, extrayendo a dicho efecto el enchufe de la toma de corriente.

No sumergir nunca el aparato en el agua.

Con objeto de evitar cualquier situación de peligro para el usuario, las reparaciones que fuera necesario efectuar en el aparato, como por ejemplo sustituir el cable de conexión defectuoso, sólo pueden ser ejecutadas por personal especializado del Servicio Técnico Autorizado.

No introducir las manos en el molinillo.

## ⚠ ¡Peligro de quemadura!

¡Tocar la boquilla **13** sólo en la pieza de plástico! ¡No orientar nunca la boquilla **13** contra personas! Al principio de la extracción de agua caliente o vapor, la boquilla **13** puede salpicar.

## Eliminación de embalajes y desguace del aparato usado

Su Distribuidor o Administración local le informará gustosamente sobre las vías y posibilidades más eficaces y actuales para la eliminación respetuosa con el medio ambiente de los materiales de embalaje o aparatos usados.

---





# Antes de usar por primera vez la cafetera

## Observaciones generales

Cargar sólo agua limpia y preferentemente mezclas de café en grano para café expreso o aptas para su elaboración en cafeteras en los correspondientes depósitos o recipientes. No utilizar granos de café glaseados, caramelizados o tratados con cualquier otro tipo de aditivo con contenido de azúcar, dado que pueden obstruir el molinillo.

Comprobar la dureza del agua con la tira de comprobación adjunta. Si la comprobación arroja un grado de dureza superior a «3», deberá programarse en consecuencia la máquina (véase página 91).

## Puesta en funcionamiento del aparato

- ❑ Extraer el cable de conexión del aparato del compartimento correspondiente. Introducir el enchufe en la toma de corriente.
- ❑ Llenar el depósito de agua **22** con agua limpia fría. Prestar atención a la marca de máximo nivel de llenado «max.».
- ❑ Llenar café en grano en el recipiente de granos de café **15**.
- ❑ Colocar el interruptor de red **1** en la posición «I».
- ❑ Colocar el mando selector de funciones **2** en la posición .
- ❑ Pulsar la tecla  **4**.
- ❑ El aparato está **en disposición de funcionamiento** tan pronto como los anillos luminosos verdes de la tecla  **4** y de la tecla de extracción **cafe 5** se iluminen y aparezca el símbolo  en la pantalla de visualización **3**.

**Advertencia:** Con ocasión de la puesta en marcha inicial del aparato o tras un largo período de inactividad, la primera taza de café no suele tener todo su aroma, por lo que no se deberá ingerir.

## Llenar el sistema

Por razones técnicas del proceso de producción, puede darse el caso de que al realizar la puesta en marcha inicial del aparato, deba llenarse el sistema de tuberías de la máquina: El símbolo  en la pantalla de visualización **3** se ilumina.

- ❑ Pulsar la tecla de extracción **cafe 5**.

# Elementos de mando

## Interruptor de red 1

El interruptor de red **1** situado en la parte posterior del aparato conecta o desconecta la alimentación de corriente del mismo.

Tras conectar el interruptor de red **1**, se ilumina el anillo luminoso verde de la tecla **4**. La máquina se encuentra en la modalidad «Standby» (Preparada).

### ¡Atención!

*No accionar el interruptor de red durante el funcionamiento de la máquina.*

*Desconectar el aparato sólo una vez que se encuentre en la modalidad «Standby».*

## Mando selector de funciones 2

Girando el mando selector de funciones **2** se puede seleccionar la toma de café ☕, agua caliente 🌡️ o vapor 🌫️.

## Pantalla de visualización 3

La pantalla de visualización **3** muestra mediante símbolos los ajustes efectuados y las indicaciones del aparato. El aparato se programa en fábrica con los ajustes estándar para funcionamiento óptimo.

-  Enjuague
-  Café en polvo
-  Café listo
-  Vapor
-  Llenar depósito de agua
-  Vaciar / Fallo en bandejas
-  Abrir café
-  Abrir agua
-  Grupo de escaldado
-  Cambiar el filtro
-  Descalcificar el aparato
-  Limpiar el aparato

El aparato se programa en fábrica con los ajustes estándar para funcionamiento óptimo.

## Tecla **4**

Con la tecla **4** se conecta el aparato o se coloca en la modalidad «Standby» (Preparada).

Tras accionar la tecla **4**, el aparato inicia un ciclo de calentamiento.

El anillo luminoso de la tecla **4** y el símbolo  en la pantalla de visualización **3** destellan.

A continuación, el aparato inicia un ciclo de enjuague: El anillo luminoso de la tecla **4** destella y se ilumina el símbolo  en la pantalla de visualización **3**.

El aparato no ejecuta el ciclo de enjuague en caso de

- estar caliente al conectarlo o
- no haber extraído café antes de desconectarlo.

Durante la toma de café, la tecla **4** está **bloqueada**. Pulsando nuevamente la tecla **4** se puede anular dicho bloqueo.

**i** Tres horas después de registrarse la última toma de café, el aparato inicia un ciclo de enjuague automático y cambia a la modalidad «Standby» (Preparada).

## Tecla de extracción **5**

Pulsando la tecla de extracción **5** se puede tomar café expreso (café fuerte) o café normal. El anillo luminoso verde destella durante dicha operación.

Mediante una nueva pulsación de la tecla de extracción **5** se pone fin a la extracción de café.

## Mando giratorio para ajustar la cantidad de agua 6 ☐ - ☐ / ☐☐ - ☐☐

Con el mando giratorio 6 ☐ - ☐ / ☐☐ - ☐☐ se ajusta la cantidad de líquido deseada.

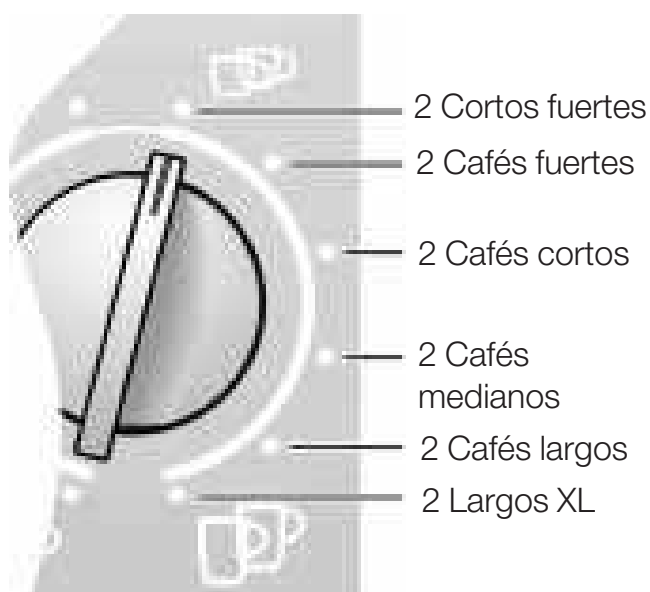
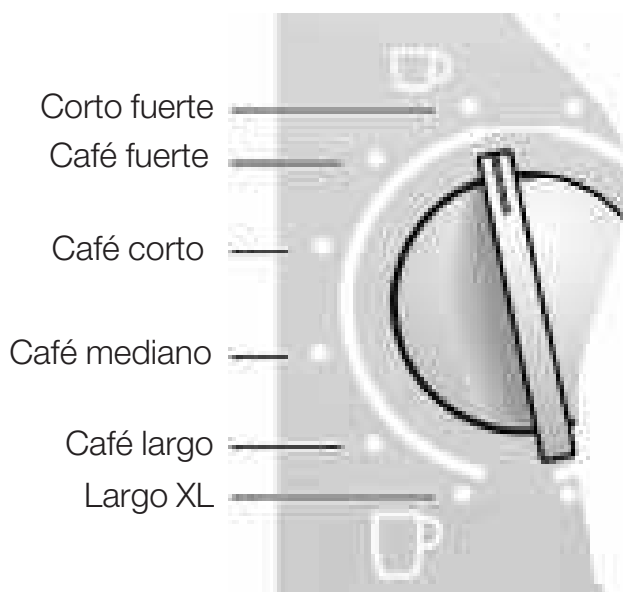

Para preparar dos tazas de café, la salida **12** dispone de dos boquillas.

## Mando giratorio para dosificar la cantidad de café 0 - ☉ 7

Con el mando giratorio 0 - ☉ 7 se ajusta la cantidad de café molido de muy suave (0) a muy fuerte (☉).

### Tecla de limpieza 8

### Tecla de descalcificación calc 9

El anillo luminoso rojo de la tecla de limpieza **clean 8** o de la tecla de descalcificación **calc 9** se ilumina respectivamente cuando deba realizarse la limpieza o descalcificación de la máquina – véase al respecto la página 93.

A mismo tiempo se ilumina en la pantalla de visualización **3** el símbolo correspondiente a la limpieza ☹️ o la descalcificación 🧼 de la máquina.

## Preparación del café







### Observaciones generales



Esta cafetera muele el café necesario individualmente para cada ciclo de escaldado, elaborando así siempre un café de óptima calidad. Se aconseja utilizar preferentemente mezclas de café en grano para café expreso o aptas para su elaboración en cafeteras. Guardar el café en un envase hermético, en un lugar fresco o en el congelador. El café también se puede moler tomándolo directamente del congelador.

**Consejo práctico:** Las tazas que se vayan a utilizar, preferentemente las pequeñas, de paredes gruesas, deberán calentarse previamente en la bandeja portatazas **19** o enjuagarse con agua caliente.



## Utilizar café en grano para café expreso / para café normal

- ❑ Colocar el mando selector de funciones **2** en la posición .
- ❑ Ajustar con el mando giratorio  –  /  –  **6** la cantidad de agua deseada, así como el número de tazas que se van a elaborar.
- ❑ Ajustar con el mando giratorio  –  **7** la dosificación del café deseada.
- ❑ Colocar la taza o tazas debajo de la salida de café **12**. En caso necesario se puede adaptar la altura de la salida de café **12** a las necesidades concretas.
- ❑ Pulsar la tecla de extracción **cafe 5**. El ciclo de escaldado se inicia automáticamente.

**Consejo práctico:** Para extraer simultáneamente dos tazas de café, colocar el mando giratorio  –  **7** en la posición .

- i** Pulsando nuevamente la tecla de extracción **cafe 5** o la tecla , se puede poner fin al ciclo de escaldado.

## Ajustar el molinillo





- ❑ Seleccionar con el mando regulador del grado de molido **14**, el grado de molido del café deseado.

### ¡Atención!

*¡Modificar el grado de molido del café sólo estando el molinillo en funcionamiento, de lo contrario puede resultar dañada la máquina!*

- ❑ Abrir la tapa derecha del aparato **18**.
- ❑ Pulsar la tecla de extracción **cafe 5**.
- ❑ Girar el regulador del grado de molido, con el molinillo en funcionamiento, en la dirección correspondiente al grado de molido deseado:  
Cuanto más pequeño es el punto, más fino es el grado de molido del café.
- i** El nuevo ajuste se hará notar sólo a partir de la segunda o tercera taza de café.

## Utilizar café expreso en polvo/café normal en polvo

- ❑ Ajustar con el mando giratorio  –  /  –  **6** el tamaño de la taza.
- ❑ Colocar la taza debajo de la salida **12**. En caso necesario se puede adaptar la altura de la salida de café **12** a las necesidades concretas.
- ❑ Abrir la tapa derecha del aparato **18** y la tapa del recipiente (pozo) del café en polvo **16**. En la pantalla de visualización **3** destella el símbolo .
- ❑ Poner **una o dos** cucharadas graduadas rasas de café molido en grado medio en el recipiente **16**.



### ¡Atención!

*¡No poner en el recipiente del café molido café en grano o café soluble! Poner como máximo dos cucharadas graduadas rasas de café molido en el recipiente.*

- ❑ Cerrar la tapa del recipiente del café molido **16** y la tapa derecha del aparato **18**.
- ❑ Pulsar la tecla de extracción **cafe 5**.
- i** Para preparar otra taza de café en polvo, repetir la operación.

**Advertencia:** Si al cabo de 90 segundos no se ha extraído café, la cámara de escaldado es vaciada automáticamente a fin de evitar que se llene en exceso. El aparato ejecuta un ciclo de enjuague.

## Vapor para preparar espuma de leche

- ❑ Desplazar el manguito **a** de la boquilla **13** **hacia abajo**.
- ❑ Llenar aprox.  $\frac{1}{3}$  de la taza con leche.
- ❑ Sumergir la boquilla **13** aprox. 1 cm en la leche.
- ❑ Colocar el mando selector de funciones **2** **lentamente** en la posición .
- i** El aparato ejecuta un ciclo de calentamiento de aprox. 20 segundos de duración. El símbolo  destella en la pantalla de visualización **3**. A continuación se forma la espuma y en la pantalla de visualización **3** se ilumina el símbolo .

### **⚠ ¡Peligro de quemadura!**



*Tras colocar el mando en la posición , pueden producirse salpicaduras. ¡Tenga presente que el vapor sale a una temperatura muy elevada! ¡No tocar la boquilla **13** con las manos ni orientarla contra personas!*

- ❑ Hacer girar lentamente la taza.
- ❑ Poner fin a la operación girando el mando selector de funciones **2** a la posición .

**Advertencia:** ¡Limpiar la boquilla **13** inmediatamente después de concluir su uso y haberse enfriado! Los restos resacos resultan difíciles de eliminar.

**Consejo práctico:** Utilizar preferentemente leche fría con un contenido de grasa de 1,5 %.

## Vapor para calentar líquidos

- ❑ Desplazar el manguito **a** de la boquilla **13** **hacia arriba**.
- ❑ Sumergir la boquilla **13** profundamente en el recipiente con el líquido que se desea calentar.
- ❑ Colocar el mando selector de funciones **2** **lentamente** en la posición .
- i** El aparato ejecuta un ciclo de calentamiento de aprox. 20 segundos de duración. El símbolo  destella en la pantalla de visualización **3**. A continuación se calienta el líquido y en la pantalla de visualización **3** se ilumina el símbolo .

### **⚠ ¡Peligro de quemadura!**

*Tras colocar el mando en la posición , pueden producirse salpicaduras. ¡Tenga presente que el vapor sale a una temperatura muy elevada! ¡No tocar la boquilla **13** con las manos ni orientarla contra personas!*

- ❑ Poner fin a la operación girando el mando selector de funciones **2** a la posición .

**Advertencia:** ¡Limpiar la boquilla **13** inmediatamente después de concluir su uso y haberse enfriado! Los restos resacos resultan difíciles de eliminar.

## Preparar agua caliente

- ❑ Colocar una taza de tamaño adecuado debajo de la boquilla **13**.
- ❑ Desplazar el manguito **a** de la boquilla **13** **hacia abajo**.
- ❑ Colocar el mando selector de funciones **2** en la posición  y llenar la taza

### **⚠ ¡Peligro de quemadura!**

*Tras colocar el mando en la posición , pueden producirse salpicaduras. ¡Tenga presente que el vapor sale a una temperatura muy elevada! ¡No tocar la boquilla **13** con las manos ni orientarla contra personas!*

- ❑ Para poner fin a la operación, girar el mando selector de funciones **2** a la posición .

## Ajustar el grado de dureza del agua

La comprobación del grado de dureza correcto del agua es importante para el programa de descalcificación.

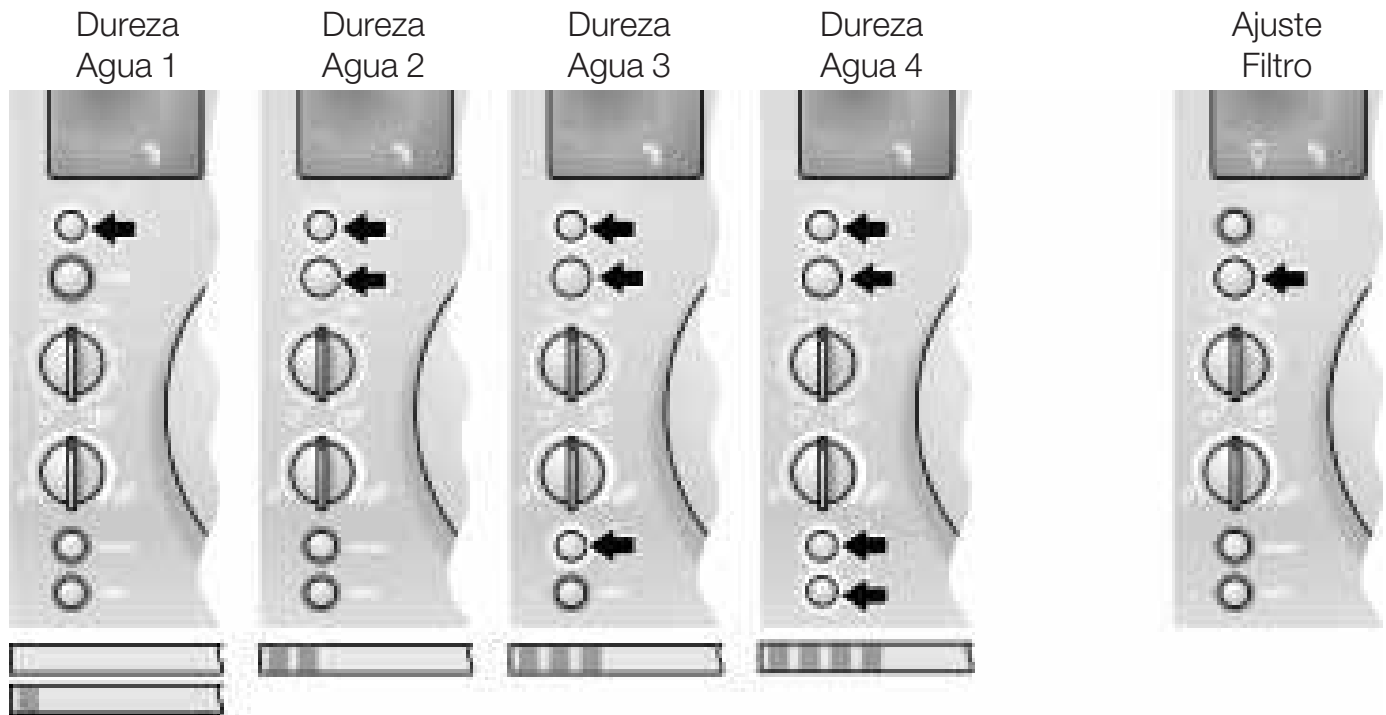

- ❑ Comprobar el grado de dureza del agua con ayuda de las tiras suministradas con el aparato.
- ❑ El aparato tiene que estar en la modalidad «Standby».
- ❑ Pulsar simultáneamente las teclas **clean 8** y **calc 9**, como mínimo durante 3 segundos, hasta que aparezca en la pantalla de visualización **3** el símbolo . El número de los anillos luminosos que se ilumina en torno a las teclas **4**, **5**, **8** y **9** indica el grado de dureza del agua ajustado (véase la imagen).
- ❑ Pulsar la tecla **calc 9** repetidas veces hasta que se ilumine el número de anillos luminosos correspondiente al grado de dureza del agua que se desea ajustar. En caso de destellar el anillo luminoso debajo de la tecla **cafe 5** se pueden efectuar los ajustes del filtro (accesorio opcional).
- ❑ Pulsar la tecla **cafe 5**: El grado de dureza del agua es memorizado en el aparato.

En caso de disponer de una instalación descalcificadora externa o utilizar agua filtrada, deberá ajustarse el grado de dureza del agua 1.

### ¡Atención!

El aparato se conecta automáticamente tan pronto como los anillos luminosos de las teclas **4** y **cafe 5**, así como el símbolo de la pantalla de visualización **3**, se iluminan: El aparato está en disposición de atender los deseos de toma de café.









**Advertencia:** Si la tecla **calc 9** no se pulsa durante un período superior a los 90 segundos, el aparato pasa a la disposición de atender los deseos de toma de café, sin memorizar los ajustes que se hubieran realizado. El aparato conserva el valor de la dureza del agua ajustado con anterioridad a los cambios.













Como **accesorio opcional** para el depósito de agua **22** hay disponible un filtro **21**, número de pedido 46 1732. ¡Observar estrictamente las instrucciones de uso del filtro **21**!

- ❑ Montar primero el filtro **21** y efectuar a continuación los ajustes del aparato según se explica en las instrucciones de uso.
- ❑ Sustituir o retirar el filtro **21** agotado inmediatamente después de iluminarse el símbolo en la pantalla de visualización **3**. En caso de no instalar un nuevo filtro, ajustar el grado de dureza del agua.

# Indicaciones del sistema

El aparato muestra indicaciones en la pantalla de visualización **3**.

	Significado	Manera de subsanar
 se ilumina	Falta agua.	Llenar agua limpia, fría en el depósito de agua <b>22</b> .
	<b>Advertencia:</b> En el depósito de agua <b>22</b> siempre queda una mínima cantidad de agua residual.	
	El depósito de agua <b>22</b> no está instalado en el aparato o no lo está correctamente.	Colocar el depósito de agua <b>22</b> en su sitio.
 destellan	Faltan granos de café en el recipiente <b>15</b> .	Llenar café en grano en el recipiente para guardar los granos de café <b>15</b> .
	<b>Advertencia:</b> Los dos símbolos continúan destellando hasta que se produzca una nueva extracción de café.	
 se ilumina	El anillo luminoso de la tecla <b>cafe 5</b> destella. El sistema de tuberías de agua del aparato está vacío.	Pulsar la tecla de extracción <b>cafe 5</b> .
 destella 5 veces	El sistema está recalentado tras haber realizado tomas de vapor del mismo.	Dejar enfriar el sistema extrayendo agua caliente  .
 se ilumina	Las bandejas (recipientes) para agua residual <b>24</b> y para posos de café <b>23</b> están llenas o los contactos <b>26</b> están sucios.	Retirar la bandeja (recipiente) <b>24</b> y la bandeja (recipiente) para posos de café <b>23</b> de su emplazamiento, vaciarlas y volverlas a colocar en su sitio. Limpiar y secar los contactos <b>26</b> .
 destella	La bandeja <b>24</b> y el recipiente para posos de café <b>23</b> no están colocados en el aparato.	Colocar la bandeja <b>24</b> y el recipiente para posos de café <b>23</b> en el aparato.
 se ilumina	El anillo luminoso rojo de la tecla de limpieza <b>clean 8</b> se ilumina.	Ejecutar el programa de limpieza - véase al respecto la página 93.
 se ilumina	El anillo luminoso rojo de la tecla de descalcificación <b>calc 9</b> se ilumina.	Ejecutar el programa de descalcificación - véase al respecto la página 95.

	Significado	Manera de subsanar
 destella	La tapa del recipiente (pozo) para el café en polvo <b>16</b> está abierta	Cerrar la tapa del recipiente (pozo) para el café en polvo <b>16</b> .
 se ilumina	La capacidad del filtro <b>21</b> está agotada tras realizar 400 tomas o haber transcurrido aprox. dos meses.	Sustituir el filtro <b>21</b> (Nó de pedido 46 1732) o proseguir el funcionamiento de la máquina sin el filtro <b>21</b> . En caso de no instalar un nuevo filtro, ajustar el grado de dureza del agua - véase al respecto la página 91.
 se ilumina	La puerta de acceso al grupo de escaldado <b>17</b> no está cerrada.	Cerrar la puerta de acceso al grupo de escaldado <b>17</b> .
 se ilumina	No se puede extraer café del aparato.	Colocar el mando selector de funciones <b>2</b> en la posición  .
    destellan	Avería.	Véanse los consejos y advertencias que figuran en el capítulo en el «Pequeñas averías de fácil solución».
<b>Advertencia:</b> Mientras los símbolos  o  de la pantalla de visualización <b>3</b> estén iluminados o el símbolo  ,  destelle en la pantalla, <b>NO</b> se pueden efectuar tomas de café.		

## Limpiar el aparato

### Limpieza diaria

#### ¡Peligro de descargas eléctricas!

*Antes de iniciar la limpieza del aparato, extraer el cable de conexión de la red eléctrica.*

*¡No utilizar limpiadoras de vapor!*

#### ¡Atención!

*¡No utilizar agentes agresivos ni abrasivos!*

*¡No sumergir nunca el aparato en agua!*

- Limpiar el cuerpo exterior del aparato con un paño húmedo.

- Enjuagar el depósito de agua **22**. Llenar agua limpia en el mismo.
- Retirar la bandeja **24** y el recipiente para posos de café **23** del aparato. Vaciarlos. ¡Lavar en el lavavajillas sólo el recipiente para posos de café **23**! Limpiar y secar los contactos **26**.
- Repasar en húmedo las bandejas del aparato o limpiarlas con un aspirador.

**Advertencia:** Si el aparato se conecta – estando frío – a través de la tecla  **4** o pasa a la modalidad «Standby» tras efectuar tomas de café, el aparato ejecuta automáticamente un ciclo de enjuague. Es decir, el sistema se limpia a sí mismo

## Programa de limpieza

Si estando conectado el aparato se ilumina el anillo luminoso rojo de la tecla de limpieza **clean 8** y aparece en la pantalla de visualización **3** el símbolo , hay que limpiar el aparato lo más pronto posible.



Para limpiar el aparato deberá emplearse la pastilla de limpieza suministrada con el mismo.

### Introducir las pastillas de detergente sólo tras pedirlo el sistema.

Estas pastillas han sido desarrolladas específicamente para la limpieza de este aparato concreto y se pueden adquirir a través del Servicio de Asistencia Técnica Oficial de la marca (Nº de pedido 31 0655).



### ¡Atención!

*¡No interrumpir nunca el programa de limpieza! ¡No ingerir los líquidos producidos durante la limpieza!  
¡No poner en ningún caso pastillas o agentes de descalcificación en el recipiente!*



-  Durante la ejecución del ciclo de limpieza– aprox. 15 minutos – se muestran en la pantalla de visualización **3** los procesos en curso y se facilitan instrucciones.
-  El anillo luminoso de la tecla de limpieza **clean 8** destella durante el desarrollo del programa de limpieza.

## Arrancar el programa de limpieza

- Llenar completamente el depósito de agua **22**.
- Pulsar la tecla de limpieza **clean 8 como mínimo durante 3 segundos**. En caso de que destellara el símbolo  en la pantalla de visualización **3**, deberá continuarse según se describe en el apartado «Pequeñas averías de fácil solución».
- Retirar la bandeja **24** y el recipiente para posos de café **23** del aparato. Vaciarlos y colocarlos en su sitio.

**Advertencia:** El aparato ejecuta el ciclo de limpieza automáticamente. En la pantalla de visualización **3** se ilumina el símbolo . Espere a que aparezcan los siguientes símbolos  y  en la pantalla **3** (aprox. 1 minuto).

- Abrir la tapa derecha del aparato **18** y la tapa del recipiente (pozo) para el café en polvo **16**.
- Introducir una pastilla de limpieza en el recipiente (pozo) del café en polvo **16**.
- Cerrar la tapa del recipiente (pozo) para el café en polvo **16** y la tapa derecha del aparato **18**.
- Pulsar la tecla de extracción **cafe 5**.

**Advertencia:** El aparato ejecuta el ciclo de limpieza automáticamente. En la pantalla de visualización **3** se ilumina el símbolo . Espere a que aparezca el siguiente símbolo  en la pantalla de visualización **3** (aprox. 10 minutos).

- Retirar la bandeja **24** y el recipiente para posos de café **23** del aparato. Vaciarlos y colocarlos en su sitio.
-  El ciclo de limpieza ha concluido. El anillo luminoso de la tecla de limpieza **clean 8** se ha apagado. El aparato vuelve a estar en disposición de funcionamiento.



## Limpiar la boquilla

### ¡Atención!

La boquilla **13** deberá limpiarse inmediatamente después de concluir su uso.

- ❑ Colocar un recipiente de tamaño adecuado debajo de la boquilla **13**.
- ❑ Colocar el mando selector de funciones **2** brevemente en la posición .

### ⚠ Peligro de quemadura!

Tras seleccionar la posición , pueden producirse salpicaduras. ¡Tenga presente que el vapor sale a una temperatura muy elevada! ¡No tocar la boquilla **13** con la mano! ¡No orientar nunca la boquilla **13** contra personas!

- ❑ Colocar el mando selector de funciones **2** en la posición .
- ❑ Limpiar la boquilla **13** exteriormente, tras dejarla enfriar.
- ❑ Desarmar la boquilla **13** para limpiarla a fondo, desmontar la pieza **13/b** con ayuda de una moneda (véase la ilustración correspondiente en la página desplegable)

---

## Descalcificación de la máquina

Si estando conectado el aparato se ilumina el anillo luminoso rojo de la tecla de descalcificación **calc 9** y aparece en la pantalla de visualización **3** el símbolo , deberá procederse inmediatamente a la descalcificación del aparato. En caso de no efectuar la descalcificación de la máquina de conformidad a las instrucciones de uso, ésta puede resultar dañada.

### ¡Atención!

¡No efectuar nunca la descalcificación del aparato con vinagre o soluciones a base de vinagre! ¡No utilizar pastillas de detergente para descalcificar la máquina!

¡No interrumpir nunca el programa de descalcificación!

¡No ingerir los líquidos producidos durante la descalcificación!



- i** La máquina se suministra con un agente de descalcificación. Este agente ha sido desarrollado específicamente para este aparato y se puede adquirir a través del Servicio de Asistencia Técnica Oficial de la marca (Nº de pedido 31 0451).
- i** Durante la ejecución del ciclo de descalcificación – aprox. 35 minutos – se muestran en la pantalla de visualización **3** los procesos en curso y se facilitan instrucciones. Los tiempos señalados pueden diferir.
- i** El anillo luminoso de la tecla de descalcificación **calc 9** destella durante la ejecución del ciclo de descalcificación.

### Arrancar el programa de descalcificación



- ❑ Pulsar la tecla de descalcificación **calc 9** como mínimo durante **3 segundos**. En caso de que destellara el símbolo  en la pantalla de visualización **3**, deberá continuarse según se describe en el apartado «Pequeñas averías de fácil solución».
- ❑ Retirar la bandeja **24** y el recipiente para posos de café **23** del aparato. Vaciarlos y volverlos a colocar en su sitio.
- ❑ Poner agua en el depósito de agua **22** y agregar el agente descalcificador – La cantidad total de líquido admisible es de 0,5 litros





- 
- ❑ Poner en el depósito de agua **22** la solución de descalcificación ya lista para usar – La cantidad total de líquido admisible es de 0,5 litros.
- ❑ Colocar un recipiente de tamaño adecuado debajo de la boquilla **13**.
- ❑ Colocar el mando selector de funciones **2** en la posición /!\.

**Advertencia:** El aparato ejecuta automáticamente el ciclo de descalcificación. En la pantalla de visualización **3** se ilumina el símbolo . La solución de descalcificación fluye a intervalos en el recipiente de recogida. Espere a que aparezca el siguiente símbolo  en la pantalla de visualización **3** (aprox. 10 minutos).



- ❑ Colocar el mando selector de funciones **2** en la posición .

**Advertencia:** El aparato ejecuta automáticamente el ciclo de descalcificación. En la pantalla de visualización **3** se ilumina el símbolo . El agua fluye a intervalos en la bandeja **24**. Espere a que aparezca el siguiente símbolo  en la pantalla de visualización **3** (aprox. 10 minutos).

- ❑ Retirar la bandeja **24** y el recipiente para posos de café **23** del aparato. Vaciarlos y volverlos a colocar en su sitio.
- ❑ Enjuagar el depósito de agua **22** con agua limpia. Llenarlo hasta la marca de máximo nivel «**max**» y colocarlo en el aparato.
- ❑ Vaciar el recipiente de recogida y volverlo a colocar debajo de la boquilla **13**.
- ❑ Colocar el mando selector de funciones **2** en la posición /!\.

**Advertencia:** El aparato ejecuta automáticamente un ciclo de enjuague. En la pantalla de visualización **3** se ilumina el símbolo . El agua fluye a intervalos en el recipiente de recogida. Espere a que aparezca el siguiente símbolo  en la pantalla de visualización **3** (aprox. 4 minutos).

- ❑ Colocar el mando selector de funciones **2** en la posición  stellen.



**Advertencia:** El aparato ejecuta automáticamente un ciclo de enjuague. En la pantalla de visualización **3** se ilumina el símbolo . El agua fluye a intervalos en la bandeja **24**. Espere a que aparezca el siguiente símbolo  en la pantalla de visualización **3** (aprox. 4 minutos).













- ❑ Retirar y vaciar la bandeja **24** y el recipiente para posos de café **23**.
- ❑ Limpiar y secar los contactos **26**.
- ❑ Colocar la bandeja **24** y el recipiente para posos de café **23** en su sitio.

**Advertencia:** El aparato ejecuta automáticamente un ciclo de enjuague.

- ❑ Limpiar con un paño las salpicaduras que se hubieran producido en la boquilla **13** y el cuerpo del aparato.
- i** El ciclo de descalcificación ha concluido. El anillo luminoso de la tecla de descalcificación **calc 9** se ha apagado. El aparato vuelve a estar en disposición de funcionamiento.

# Pequeñas averías de fácil solución

Avería	Posible causa	Forma de subsanarla
No es posible tomar agua caliente o vapor.	La boquilla <b>13</b> está obstruida.	Limpiar a fondo la boquilla <b>13</b> .
La espuma generada es insuficiente o sale líquida.	El manguito <b>a</b> de la boquilla <b>13</b> no está colocado en la posición correcta.	Desplazar el manguito <b>a</b> de la boquilla <b>13</b> <b>hacia abajo</b> .
	Se ha utilizado una leche inadecuada.	Utilizar leche fría con contenido de grasa de 1,5%.
El café sale a gotas.	Se ha ajustado un grado de molido demasiado fino.	Ajustar un grado de molido menos fino.
	El café en polvo empleado es demasiado fino.	Utilizar un café en polvo más grueso.
El café no sale cremoso.	Se ha empleado una clase de café inadecuada.	Utilizar otra clase de café.
	Los granos de café son viejos (no son recién tostados).	Utilizar granos frescos (de tueste reciente).
	Al seleccionar el grado de molido, no se han tenido en cuenta las características de los granos de café.	Optimizar el grado de molido.
El molinillo no muele los granos de café.	Los granos de café no llegan a acceder al molinillo (demasiado oleosos).	Golpear levemente el recipiente para guardar el café en grano.
El programa de descalcificación o de limpieza no arranca. En la pantalla de visualización <b>3</b> destella 5 veces el símbolo  .	El sistema se ha calentado en exceso.	Colocar el mando selector de funciones <b>2</b> en la posición  y extraer aprox. una taza de agua caliente del aparato.
El programa de descalcificación no arranca.	El filtro está activado.	Retirar el filtro y ajustar el grado de dureza del agua local. <b>¡No tratar de efectuar la descalcificación de la máquina con el filtro colocado!</b>

<p>Funcionamiento ruidoso del molinillo.</p>	<p>Han accedido al molinillo cuerpos extraños (por ejemplo piedrecillas, que también pueden encontrarse en las clases selectas de café).</p>	<p>Llamar a la Línea de atención al usuario. <b>Advertencia:</b> Se puede continuar preparando café en polvo.</p>
<p> se ilumina     destellan</p>	<p>El anillo luminoso de la tecla  4 destella. El aparato está demasiado frío.</p>	<p>Aguardar a que el aparato alcance la temperatura ambiente.</p>
<p> ó  se iluminan     destellan</p>	<p>El anillo luminoso de la tecla  4 destella. Avería técnica.</p>	<p>Desconectar el aparato a través del interruptor de red 1 durante un período mínimo de 10 segundos.</p>
<p><b>En caso de no poder subsanar las averías con ayuda de estos consejos, deberá ponerse en contacto con la Línea de atención al cliente.</b></p>		

---

# Garantía

## CONDICIONES DE GARANTIA

PAESIEMENS, se compromete a reparar o reponer de forma gratuita durante el período de doce meses, a partir de la fecha de compra por el usuario final, las piezas cuyo defecto o falta de funcionamiento obedezca a causas de fabricación, así como la mano de obra necesaria para su reparación, siempre y cuando el aparato sea llevado por el usuario al taller del Servicio Técnico Autorizado por SIEMENS.

En el caso de que el usuario solicitara la visita del Técnico Autorizado a su domicilio para la reparación del aparato, estará obligado el usuario a pagar los gastos del desplazamiento.

Esta garantía no incluye: lámparas, cristales, plásticos, ni piezas estéticas, reclamadas después del primer uso, ni averías producidas por causas ajenas a la fabricación o por uso no doméstico. Igualmente no están amparadas por esta garantía las averías o falta de funcionamiento producidas por causas no imputables al aparato (manejo inadecuado del mismo, limpiezas, voltajes e instalación incorrecta) o falta de seguimiento en las instrucciones de funcionamiento y mantenimiento que para cada aparato se incluyen en el folleto de instrucciones.

Para la efectividad de esta garantía es imprescindible acreditar por parte del usuario y ante el Servicio Autorizado de SIEMENS, la fecha de adquisición mediante la correspondiente FACTURA DE COMPRA o que el usuario acompañará con el aparato cuando ante la eventualidad de una avería lo tenga que llevar al Taller Autorizado.



La intervención en el aparato por personal ajeno al Servicio Técnico Autorizado por SIEMENS, significa la pérdida de garantía. **GUARDE POR TANTO LA FACTURA DE COMPRA** Todos nuestros técnicos van provistos del correspondiente carnet avalado por ANFEL (Asociación Nacional de Fabricantes de Electrodomésticos) que le acredita como Servicio Autorizado de SIEMENS. Exija su identificación.

---

# Содержание

<b>Комплектный обзор</b> .....	<b>101</b>
<b>На что следует обратить особое внимание</b> .....	<b>101</b>
Указания по технике безопасности .....	101
Указания по утилизации .....	102
<b>Перед первым использованием</b> .....	<b>102</b>
Общая информация .....	102
Ввод в эксплуатацию .....	102
Наполнение системы .....	102
<b>Элементы управления</b> .....	<b>103</b>
<b>Приготовление кофе</b> .....	<b>104</b>
Общая информация .....	104
Приготовление кофе из кофейных зерен «эспрессо» / обычных кофейных зерен .....	105
Регулировка кофемолки .....	105
Приготовление кофе из молотого кофе «эспрессо» / обычного молотого кофе .....	105
Пар для вспенивания молока .....	106
Пар для подогрева напитков .....	106
Приготовление горячей воды .....	106
Установка жесткости воды .....	107
<b>Системные сообщения</b> .....	<b>108</b>
<b>Чистка</b> .....	<b>109</b>
Ежедневная чистка .....	109
Программа чистки .....	110
Чистка насадки .....	111
<b>Удаление накипи</b> .....	<b>111</b>
<b>Как устранить самостоятельно мелкие неисправности</b> .....	<b>112</b>
<b>Deutsch</b> .....	<b>3</b>
<b>English</b> .....	<b>15</b>
<b>Français</b> .....	<b>27</b>
<b>Italiano</b> .....	<b>41</b>
<b>Nederlands</b> .....	<b>56</b>
<b>Türkçe</b> .....	<b>70</b>
<b>Español</b> .....	<b>84</b>
<b>Polski</b> .....	<b>115</b>

# Комплектный обзор

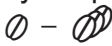
- 1 Выключатель
- 2 Переключатель выбора функций (кофе, пар, горячая вода)
- 3 Дисплей (индикация с помощью символов)
- 4 Кнопка 
- 5 Кнопка отбора кофе **cafe**
- 6 Ручка регулировки количества получаемой жидкости  

- 7 Ручка регулировки крепости кофе  

- 8 Кнопка проведения чистки **clean**
- 9 Кнопка удаления накипи **calc**
- 10 Держатель для инструкции
- 11 Отделение для сетевого шнура
- 12 Регулируемое по высоте приспособление для разлива кофе
- 13 Поворотная насадка (для вспенивания молока, подачи пара и горячей воды), пригодна для мытья в посудомоечной машине
  - a втулка
  - b насадка
- 14 Ручка регулировки степени помола кофе
- 15 Емкость для кофейных зерен, с герметичной крышкой
- 16 Ствол для загрузки молотого кофе (и таблетки чистящего средства), с крышкой
- 17 Дверца заварного блока
- 18 Правая крышка кофеварки
- 19 Подставка для чашек (с подогревом)
- 20 Левая крышка кофеварки
- 21 Фильтр (специальная принадлежность)
- 22 Съёмный резервуар для воды
- 23 Поддон для кофейной гущи (пригоден для мытья в посудомоечной машине)
- 24 Поддон (для остатков воды)
- 25 Решетка
- 26 Контакты

# На что следует обратить особое внимание

Прочтите внимательно инструкцию по эксплуатации и положите ее на хранение в держатель **10!** Эта кофеварка не предназначена для промышленного использования. Ею можно пользоваться только для приготовления кофе в количестве, характерном для домашнего хозяйства.

## Указания по технике безопасности

**⚠ Существует опасность поражения электрическим током**

Кофеварку следует подключать к сети и вводить в эксплуатацию только в соответствии с данными, приведенными на типовой табличке.

Кофеваркой можно пользоваться только в случае, если на сетевом шнуре и самой кофеварке не заметно следов повреждения. Кофеваркой можно пользоваться только во внутренних помещениях при комнатной температуре.

Не подпускайте детей близко к кофеварке. В случае возникновения неисправности немедленно извлеките штекер кофеварки из сетевой розетки.

Ни в коем случае не погружайте кофеварку в воду.

Во избежание возникновения опасной ситуации, ремонт кофеварки (например, замена сетевого шнура) должен выполняться только силами специалистов нашей Службы сервиса.

Нельзя вставлять руку в кофемолку.

**⚠ Не исключена опасность ошпаривания!**  
Браться можно только за пластмассовый наконечник насадки **13**. Никогда не направляйте насадку **13** на людей! При отборе пара или горячей воды из насадки **13** в самом начале могут вырываться брызги.

## Указания по утилизации

Информацию о правильной утилизации домашних электроприборов Вы можете получить в торговой организации или в органах коммунального управления.





---

# Перед первым использованием

## Общая информация

В соответствующие емкости кофеварки можно заливать только чистую воду и загружать кофейные зерна (лучше всего смеси зерен для приготовления кофе «эспрессо» или смеси, специально предназначенные для автоматических кофеварок). Нельзя использовать глазурированные, карамелизированные кофейные зерна или зерна с какими-либо иными сахаросодержащими добавками. Иначе кофемолка забьется. Жесткость используемой воды Вы можете определить с помощью имеющейся в комплекте поставки полоски индикаторной бумаги. Если Вы получите другое значение жесткости чем 3, то кофеварку следует соответствующим образом запрограммировать (смотрите описание на странице 9).

## Ввод в эксплуатацию

- ❑ Извлеките штекер кофеварки из отделения для электрошнура и вставьте его в розетку.
- ❑ Наполните резервуар **22** свежей холодной водой. Проследите, чтобы уровень воды не заходил за отметку «max».
- ❑ В емкость **15** загрузите кофейные зерна.
- ❑ Переведите сетевой выключатель **1** в положение «I».
- ❑ Установите переключатель выбора функций **2** на символ .
- ❑ Нажмите на кнопку  **4**.
- ❑ **i** Кофеварка готова к эксплуатации, если кольца вокруг кнопки  **4** и кнопки отбора кофе **cafe 5** светятся зеленым светом, и на дисплее **3** загорается символ .

**Указание:** при использовании кофеварки в первый раз или включении ее после продолжительного перерыва, первую чашку кофе не следует пить, так как этот кофе еще недостаточно ароматный.

## Наполнение системы

Из-за особенностей конструкции, перед вводом кофеварки в эксплуатацию в первый раз в некоторых случаях еще необходимо наполнить ее систему подачи воды:  
 загорается символ.

- ❑ Нажмите на кнопку отбора кофе **cafe 5**.



# Элементы управления

## Выключатель 1

Выключатель **1**, расположенный с обратной стороны кофеварки, включает и выключает подачу электроэнергии.



После включения кофеварки с помощью выключателя **1** загорается зеленым светом кольцо вокруг кнопки **4**. Кофеварка находится в режиме ожидания «Stand by».

## Внимание

*Во время работы кофеварки на выключатель нажимать нельзя. Кофеварку можно выключать только когда она находится в режиме ожидания «Stand by».*













## Переключатель выбора функций 2

Путем вращения переключателя **2** можно выбирать, что будет приготавливаться:

 кофе,  горячая вода или  пар.

## Дисплей 3



Дисплей **3** показывает с помощью символов различные установки и сообщения о состоянии кофеварки.

-  Промывка
-  Молотый кофе
-  Кофе готов
-  Пар
-  Наполните резервуар водой
-  Опорожните поддоны / Поддоны отсутствуют
-  Поворот в положение приготовления кофе
-  Поворот в положение подачи воды
-  Заварной блок
-  Замените фильтр
-  Проведите удаление накипи
-  Проведите чистку кофеварки

На заводе-изготовителе в память кофеварки были введены стандартные установки, обеспечивающие ее оптимальную работу.

## Кнопка **4**

С помощью кнопки **4** кофеварка включается или переводится в режим ожидания «Stand by».

После нажатия на кнопку **4** кофеварка нагревается, светящееся кольцо вокруг кнопки **4** и символ  на дисплее **3**. Затем кофеварка промывается, светящееся кольцо вокруг кнопки **4** мигает, на дисплее **3** загорается символ .

Промывка не выполняется, если:

- при включении кофеварка еще не остыла или
- перед переводом кофеварки в режим ожидания «Stand by» не проводился отбор кофе.

Во время отбора кофе кнопка **4** выполняет функцию остановки **Stopp**. Путем нажатия на кнопку **4** процесс отбора кофе преждевременно прекращается.

-  Через 3 часа после отбора кофе в последний раз автоматически включается процесс промывки, и кофеварка переходит в режим ожидания «Stand by».

## Кнопка отбора кофе **5**

Путем нажатия на кнопку **5** можно проводить отбор кофе «эспрессо» или обычного кофе. Во время отбора кофе светящееся зеленым светом кольцо вокруг кнопки мигает. Путем повторного нажатия на кнопку **5** процесс отбора кофе преждевременно прерывается.

### Ручка регулировки количества получаемой жидкости ☐ – ☐ / ☐☐ – ☐☐ 6

С помощью ручки ☐ – ☐ / ☐☐ – ☐☐ 6 устанавливается количество получаемой жидкости.

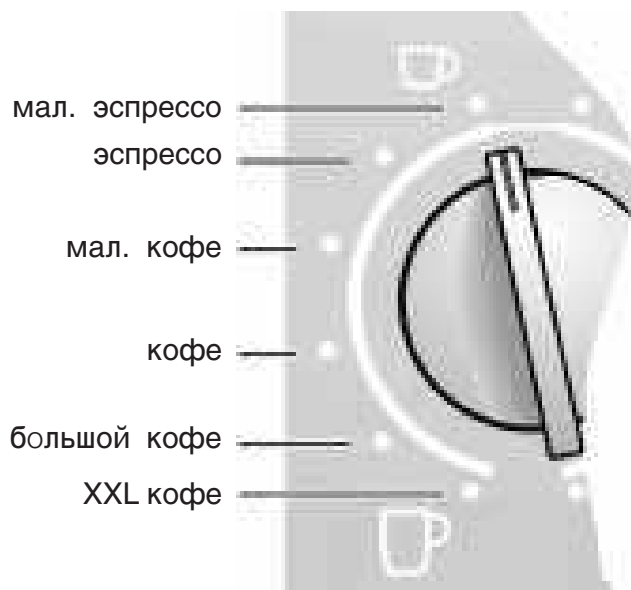

Для одновременного отбора 2 чашек кофе в при- способлении 12 имеется два раздаточных отверстия.

### Ручка регулировки крепости кофе 0 – 7

0 – 7

С помощью ручки 0 – 7 выбирается количество молотого кофе, необходимого для приготовления напитка, начиная с очень слабого (0) и кончая очень сильным (7).

### Кнопка проведения чистки clean 8

### Кнопка удаления накипи calc 9

Если возникает необходимость в очищении кофеварки или удалении накипи (смотрите описание на странице 109), то кольцо вокруг кнопки clean 8 или вокруг кнопки calc 9 начинает светиться красным светом.

Одновременно с этим на дисплее 3 загорается символ ☕ необходимости проведения чистки или символ ☑ необходимости удаления накипи.

## Приготовление кофе







### Общая информация



Эта кофеварка-автомат для получения кофе «эспрессо» и обычного кофе перед каждой заваркой приготавливает свежий молотый кофе.

Лучше всего использовать кофейные зерна «эспрессо» или смеси зерен для кофеварок-автоматов. Зерна следует хранить в прохладном месте в герметично закрытой посуде или в морозильнике. Перемалывать можно и замороженные кофейные зерна.

**Рекомендация:** чашку(и), прежде всего маленькие, толстостенные чашечки для кофе «эспрессо», сначала подогрейте на подставке 19 или ополосните горячей водой.

## Приготовление кофе из кофейных зерен «эспрессо» / обычных кофейных зерен

- ❑ Переключатель выбора функций 2 должен быть установлен на символ .
- ❑ С помощью ручки  –  /  –  6 установите необходимое количество кофе и чашек.
- ❑ С помощью ручки  –  7 выберите предпочитаемую Вами крепость кофе.
- ❑ Поставьте чашку(и) под приспособление для отбора кофе 12. При необходимости отрегулируйте приспособление 12 по высоте.
- ❑ Нажмите на кнопку отбора кофе **safe 5**. Процесс заваривания кофе выполняется автоматически.

**Рекомендация:** при приготовлении двух чашек кофе одновременно установите ручку регулировки крепости кофе  –  7 на символ .

- i** Путем повторного нажатия кнопки отбора кофе **safe 5** или кнопки  4 можно закончить процесс заваривания кофе преждевременно.

## Регулировка кофемолки





- ❑ С помощью ручки-установите необходимое Вам степень помола кофе 14.

### Внимание

*Тонкость помола кофе можно регулировать только при работающей кофемолке! Иначе кофемолка может выйти из строя.*

- ❑ Откройте правую крышку кофеварки 18.
- ❑ Нажмите на кнопку отбора кофе **safe 5**.
- ❑ При работающей кофемолке поверните ручку регулировки степени помола кофе в необходимую Вам сторону: чем мельче точки, тем более тонкий помол кофе.
- i** Новая установка чувствуется после приготовления второй или третьей чашек кофе.

## Приготовление кофе из молотого кофе «эспрессо» / обычного молотого кофе

- ❑ С помощью ручки  –  /  –  6 установите необходимое Вам количество кофе.
- ❑ Поставьте чашку(и) под приспособление для отбора кофе 12. При необходимости отрегулируйте приспособление 12 по высоте.
- ❑ Откройте правую крышку кофеварки 18 и крышку ствола для загрузки молотого кофе 16. На дисплее 3 мигает символ .
- ❑ Загрузите в ствол 16 одну – две мерных ложки молотого кофе среднего помола.

### Внимание

*Ни в коем случае нельзя загружать в этот ствол целые зерна или растворимый кофе! Максимальная загрузка кофе – две мерных ложки без горки.*

- ❑ Закройте крышку ствола для загрузки молотого кофе 16 и правую крышку кофеварки 18.
- ❑ Нажмите на кнопку отбора кофе **safe 5**.
- i** Для получения следующей чашки кофе из кофейного порошка весь процесс приготовления следует повторить.

**Указание:** если в течение 90 секунд отбор кофе не будет произведен, то заварочная емкость автоматически опорожняется (тем самым предотвращается переполнение емкости). После этого кофеварка промывается.

## Пар для вспенивания молока

- ❑ Передвиньте втулку **а вниз** по насадке **13**.
- ❑ Наполните чашку молоком примерно на 1/3.
- ❑ Погрузите насадку **13** в молоко на глубину ок. 1 см.
- ❑ **Медленно** переведите переключатель выбора функций **2** на символ ☁.
- ❑ **i** Около 20 секунд кофеварка нагревается. На дисплее **3** мигает символ ☁. Затем молоко вспенивается, символ ☁ на дисплее **3** светится не мигая.

### ⚠ **Не исключена опасность ошпаривания!**

*После установки переключателя на символ ☁ из насадки могут вырваться брызги горячей воды. Кроме того, выходящий пар имеет очень высокую температуру. Не прикасайтесь к насадке **13** и не направляйте ее на людей.*

- ❑ Медленно описывайте чашкой круги.
- ❑ Процесс заканчивается путем перевода переключателя **2** назад на символ ☕.

**Указание:** после охлаждения насадку **13** следует немедленно почистить. Так как высохшие отложения будет очень трудно удалить.

**Рекомендация:** лучше всего вспенивается холодное молоко с содержанием жира 1,5 %.

## Пар для подогрева напитков

- ❑ Передвиньте втулку **а вверх** по насадке **13**.
- ❑ Погрузите насадку **13** глубоко в подогреваемую жидкость.
- ❑ **Медленно** переведите переключатель выбора функций **2** на символ ☁.
- ❑ **i** Около 20 секунд кофеварка нагревается. На дисплее **3** мигает символ ☁. Затем нагревается жидкость, при этом символ ☁ на дисплее **3** светится не мигая.

### ⚠ **Не исключена опасность ошпаривания!**

*После установки переключателя на символ ☁ из насадки могут вырваться брызги горячей воды. Кроме того, выходящий пар имеет очень высокую температуру. Не прикасайтесь к насадке **13** и не направляйте ее на людей.*

- ❑ Процесс заканчивается путем перевода переключателя **2** назад на символ ☕.

**Указание:** после охлаждения насадку **13** следует немедленно почистить. Так как высохшие отложения будет очень трудно удалить.

## Приготовление горячей воды

- ❑ Поставьте под насадку **13** подходящую по размеру чашку.
- ❑ Передвиньте втулку **а вниз** по насадке **13**.
- ❑ Переведите ручку выбора функций **2** в положение /!\ и наполните чашку горячей водой.

### ⚠ **Не исключена опасность ошпаривания!**

*После установки переключателя напротив символа /!\ из насадки могут вырваться брызги горячей воды. Не прикасайтесь к насадке **13** и не направляйте ее на людей.*

- ❑ Процесс заканчивается путем перевода переключателя **2** назад на символ ☕.

## Установка жесткости воды

Для выполнения программы удаления накипи очень важно, чтобы было правильно установлено значение жесткости воды.

Если в домашнем водопроводе имеются встроенные умягчители воды или Вы используете уже отфильтрованную воду, то следует устанавливать значение жесткости воды 1.

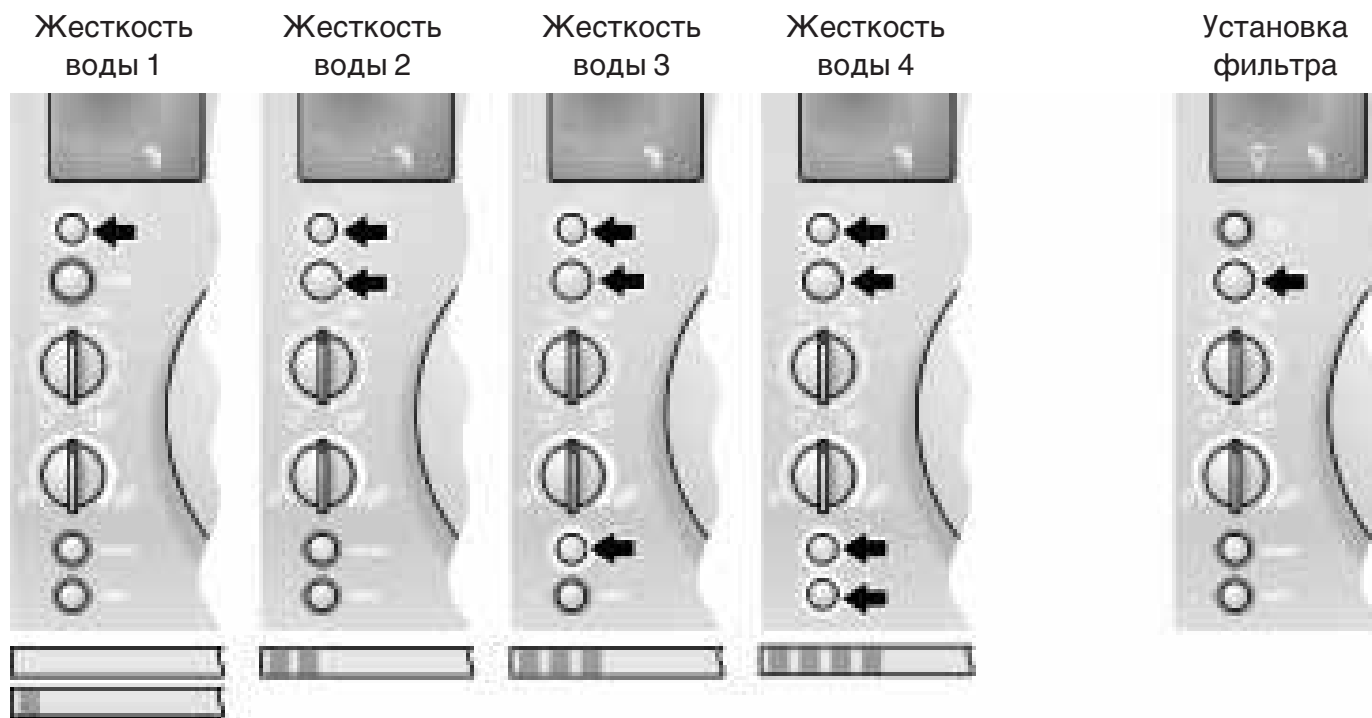

- ❑ Определите жесткость воды с помощью имеющейся в комплекте поставки полоски лакмусовой бумаги.
- ❑ Кофеварка должна находиться в режиме ожидания «Stand by», в котором светится только кольцо вокруг кнопки **4**.
- ❑ Нажмите одновременно на кнопки **clean 8** и **calc 9** и не отпускайте их в течение минимум 3 секунд, пока на дисплее не появится символ . Количество светящихся теперь вокруг кнопок управления **4, 5, 8** и **9** колец символизирует установленное значение жесткости воды (смотрите рисунок).
- ❑ Нажимайте на кнопку **calc 9** до тех пор, пока не засветится количество колец, соответствующее значению жесткости воды. Если кольцо вокруг кнопки отбора кофе **cafe 5** мигает, то можно проводить установки, касающиеся фильтра (специальная принадлежность).
- ❑ Нажмите один раз на кнопку **cafe 5**. Выбранное значение жесткости воды введено в память кофеварки.

### Внимание:

Кофеварка включается теперь автоматически. Как только загораются кольца вокруг кнопок **4** и **cafe 5**, и на дисплее **3** появляется символ кофеварка снова готова к приготовлению кофе.











**Указание:** если кнопка **calc 9** не нажимается дольше 90 секунд, то кофеварка переходит в режим готовности к приготовлению кофе без записи установки в память. Введенное раньше значение жесткости воды остается неизменным.

В качестве **специальной принадлежности** для резервуара с водой **22** можно приобрести фильтр **21**. Номер для заказа: 461732. Руководствуйтесь имеющейся в комплекте поставки фильтра **21** инструкцией.











- ❑ Сначала вставьте фильтр **21**, затем проводите установку кофеварки, согласно инструкции.
- ❑ Израсходованный фильтр **21** следует заменять или удалять сразу после того, как на дисплее **3** появляется символ . Если новый фильтр не будет вставляться, то следует провести изменение установленного значения жесткости воды.

# Системные сообщения

Сообщения о состоянии кофеварки выводятся на дисплей 3.

	Значение	Помощь при устранении
 Светится	Нет воды.	Залейте в резервуар <b>22</b> свежую, холодную воду.
	<b>Указание:</b> небольшое количество воды всегда остается в резервуаре <b>22</b> .	
	Резервуар для воды <b>22</b> отсутствует или неправильно установлен.	Установите на место резервуар для воды <b>22</b> .
  Мигают	Емкость для кофейных зерен <b>15</b> пуста.	Загрузите кофейные зерна в емкость <b>15</b> .
	<b>Указание:</b> оба символа будут мигать до тех пор, пока Вы снова не начнете отбор кофе.	
 Светится	Мигает кольцо вокруг кнопки отбора кофе <b>cafe 5</b> . Система подачи воды в кофеварке пуста.	Нажмите на кнопку отбора кофе <b>cafe 5</b> .
 Мигает 5 раз	Система нагрелась в результате отбора пара.	Охладите систему путем отбора холодной воды  .
 Светится	Поддон <b>24</b> и поддон для кофейной гущи <b>23</b> наполнились или загрязнились контакты <b>26</b> .	Извлеките поддон <b>24</b> и поддон для кофейной гущи <b>23</b> , опорожните их и снова установите на место. Проведите чистку и сушку контактов <b>26</b> .
 Мигает	Отсутствуют поддон <b>24</b> и поддон для кофейной гущи <b>23</b> .	Установите на место поддон <b>24</b> и поддон для кофейной гущи <b>23</b> .
 Светится	Кольцо вокруг кнопки проведения чистки <b>clean 8</b> светится красным светом.	Проведите программу чистки, как описано на странице 109.
 Светится	Кольцо вокруг кнопки удаления накипи <b>calc 9</b> светится красным светом.	Проведите программу удаления накипи, как описано на странице 111.
 Мигает	Закройте крышку ствола для загрузки молотого кофе <b>16</b> .	Не закрыта дверца ствола для загрузки молотого кофе <b>16</b> .



	Значение	Помощь при устранении
 Светится	Фильтрующие свойства фильтра <b>21</b> ослабевают после 400 заварок или примерно через 2 месяца.	Замените фильтр <b>21</b> (номер для заказа: 461 732) или продолжайте эксплуатацию кофеварки без фильтра <b>21</b> . Как изменить установку в случае, если фильтр больше не будет использоваться, описано на странице 107.
 Светится	Дверца заварного блока <b>17</b> не закрыта.	Закройте дверцу заварного блока <b>17</b> .
 Светится	Отбор кофе невозможен	Переведите переключатель выбора функций <b>2</b> в положение  .
    Мигают	Неисправность.	Смотрите раздел «Как устранить самостоятельно мелкие неисправности».
<b>Указание:</b> пока на дисплее <b>3</b> светятся символы  ,  или мигают символы  ,  , кофе варить нельзя.		

## Чистка

### Ежедневная чистка

**⚠ Существует опасность поражения электрическим током!**

*Перед началом чистки извлеките штекер кофеварки из розетки.*

*Не пользуйтесь пароочистителем.*

#### Внимание

*Нельзя пользоваться абразивными чистящими средствами!*

*Никогда не погружайте кофеварку в воду!*

- Протрите кофеварку снаружи влажной салфеткой.
- Промойте резервуар для **22** и наполните его свежей водой.

- Снимите поддон **24** и поддон для кофейной гущи **23** и опорожните их. В посудомоечной машине можно мыть только поддон для кофейной гущи **23**! Проведите чистку и сушку контактов **26**.
- Протрите или пропылесосьте кофеварку изнутри (поддоны).

**Указание:** если остывшая кофеварка включается с помощью кнопки  **4** или после получения кофе переводится в режим ожидания «Stand by», то ее промывка выполняется автоматически. То есть, система очищается самостоятельно.



## Программа чистки

Если при включенной кофеварке загорается красным светом кольцо вокруг кнопки **clean 8** и на дисплее **3** появляется символ , то это значит, что следует как можно скорее провести чистку кофеварки.



Для чистки следует воспользоваться таблеткой чистящего средства, имеющейся в комплекте поставки.

**Таблетку чистящего средства следует загружать в кофеварку только по требованию.**



Это чистящее средство было разработано специально для данной кофеварки. Его можно заказать в Службе сервиса (номер для заказа: 31 0655).

### Внимание



*Программу чистки ни в коем случае нельзя прерывать! Используемые для чистки жидкости нельзя пить! Ни в коем случае нельзя загружать в кофеварку таблетки или прочие средства для удаления накипи.*





-  На протяжении всей программы чистки – ок. 15 минут – на дисплей **3** выводится информация о выполняемых в данный момент операциях и указания относительно дальнейших действий.
-  Кольцо вокруг кнопки проведения чистки **clean 8** светится в течение всего времени выполнения программы чистки.



### Включение программы чистки



-  Наполните до краев резервуар **22**.
-  Нажмите на кнопку **clean 8** и не отпускайте ее в течение **минимум 3 секунд**. Если на дисплее  появится мигающий символ **3** (что случается крайне редко), то обратитесь за помощью к таблице под заголовком «Как устранить самостоятельно мелкие неисправности».

-  Опорожните поддон **24** и поддон для кофейной гущи **23** и снова установите их на место.

**Указание:** чистка кофеварки выполняется автоматически, на дисплее **3** светится символ . Подождите, пока на дисплее **3** не появятся следующие символы  и  (приблизительно через 1 минуту).

-  Откройте правую крышку кофеварки **18** и крышку ствола для загрузки молотого кофе **16**.
-  Опустите в ствол **16** одну таблетку чистящего средства.
-  Закройте крышку ствола **16** и правую крышку кофеварки **18**.
-  Нажмите на кнопку отбора кофе **cafe 5**.

**Указание:** чистка кофеварки выполняется автоматически, на дисплее **3** светится символ . Подождите, пока на дисплее **3** не появится следующий символ  (приблизительно через 10 минут).

-  Опорожните поддон **24** и поддон для кофейной гущи **23** и снова установите их на место.
-  Процесс чистки закончен. Кольцо вокруг кнопки **clean 8** погасло. Кофеварка снова готова к работе.

## Чистка насадки

### Внимание

*Насадку следует **13** чистить после каждого использования.*

- ❑ **13** подходящую емкость.
- ❑ Переключатель выбора функций **2** переведите на некоторое время на символ

### **Не исключена опасность ошпаривания!**

*После установки переключателя напротив символа из насадки могут вырваться брызги горячей воды. Не прикасайтесь к насадке **13** и не направляйте ее на людей.*

- ❑ Переведите переключатель **2** на символ .
- ❑ После охлаждения насадки **13** протрите ее снаружи.
- ❑ Для тщательной очистки насадку **13** следует разобрать. Откройте деталь **13/b** с помощью монетки (смотрите рисунок на раскладной странице).

---

## Удаление накипи

Если при включенной кофеварке загорается красным светом кольцо вокруг кнопки **calc 9** и на дисплее **3** появляется символ , то это значит, что кофеварку следует немедленно очистить от накипи. Если после этого указания удаление накипи не будет проведено, то кофеварка может выйти из строя.

### Внимание

*Никогда не используйте для удаления накипи уксус или чистящие средства на основе уксуса!*

*Нельзя использовать для этой цели таблетки чистящего средства.*

*Программу удаления накипи ни в коем случае нельзя прерывать! Используемые для чистки жидкости нельзя пить!*

Средство для удаления накипи имеется в комплекте поставки. Средства, разработанные специально для очистки данной кофеварки, можно получить через Службу сервиса (номер для заказа: 31 0451).

На протяжении всей программы удаления накипи – ок. 35 минут – на дисплее **3** выводится информация о выполняемых в данный момент операциях и указания относительно дальнейших действий. Приведенные в инструкции значения продолжительности чистки могут отличаться от фактических.

Кольцо вокруг **calc 9** мигает в течение всего процесса выполнения программы удаления накипи.

### Включение программы удаления накипи

- ❑ Нажмите на кнопку **calc 9** и не отпускайте ее в течение **минимум 3 секунд**. Если на дисплее **3** появится мигающий символ (что случается крайне редко), то обратитесь за помощью к таблице под заголовком «Как устранить самостоятельно мелкие неисправности».
  - ❑ Опорожните поддон **24** и поддон для кофейной гущи **23** и снова установите их на место.
  - ❑ Наполните резервуар **22** водой и добавьте в него средство для удаления накипи – (общее количество жидкости 0,5 литра).
- или
- ❑ Залейте в резервуар **22** готовую смесь для удаления накипи (общее количество жидкости 0,5 литра).
  - ❑ Поставьте под насадку **13** емкость соответствующего размера.
  - ❑ Установите переключатель выбора функций **2** на символ .

**Указание:** очистка кофеварки от накипи выполняется автоматически, на дисплее **3** появляется символ . Раствор средства сливается в приемную емкость через определенные интервалы. Подождите, пока на дисплее **3** не появится следующий символ (приблизительно через 10 минут).

- ❑ Переведите переключатель **2** на символ .

**Указание:** очистка кофеварки от накипи выполняется автоматически, на дисплее **3** появляется символ . Раствор средства для удаления накипи сливается в поддон **24** через определенные интервалы. Подождите, пока на дисплее **3** не появится следующий символ (приблизительно через 10 минут).

- ❑ Опорожните поддон **24** и поддон для кофейной гущи **23** и снова установите их на место.
- ❑ Промойте резервуар **22**, наполните его свежей водой до отметки **max** и снова установите на место.
- ❑ Опорожните приемную емкость и снова поставьте под насадку **13**.
- ❑ Установите переключатель выбора функций **2** на символ .

**Указание:** промывка кофеварки выполняется автоматически, на дисплее **3** появляется символ . Вода сливается в приемную емкость через определенные интервалы. Подождите, пока на дисплее **3** не появится следующий символ (приблизительно через 4 минуты).

- ❑ Установите переключатель выбора функций **2** на символ .

**Указание:** промывка кофеварки выполняется автоматически, на дисплее **3** появляется символ . Вода сливается в поддон **24** через определенные интервалы. Подождите, пока на дисплее **3** не появится следующий символ (приблизительно через 4 минуты).



- ❑ Опорожните поддон **24** и поддон для кофейной гущи **23**.
- ❑ Проведите чистку и сушку контактов **26**.
- ❑ Установите на место поддон **24** и поддон для кофейной гущи **23**.

**Указание:** промывка кофеварки выполняется автоматически.

- ❑ Протрите насадку **13** и саму кофеварку.
- i** Процесс удаления накипи закончен. Кольцо вокруг кнопки **calc 9** погасло. Кофеварка снова готова к работе.

## Как устранить самостоятельно мелкие неисправности

Неисправность	Причина	Помощь при устранении
Отбор горячей воды или пара невозможен	Насадка <b>13</b> засорилась.	Тщательно промойте насадку <b>13</b> .
Пены слишком мало или она слишком жидкая	Втулка <b>a</b> насадки <b>13</b> в неправильном положении.	Переведите втулку <b>a</b> <b>вниз</b> по насадке <b>13</b> .
	Неподходящее молоко.	Возьмите холодное молоко 1,5процентной жирности.

Кофе не льется, а капает	Установлен слишком тонкий помол.	Настройте кофемолку на более грубую степень помола.
	Кофейный порошок слишком тонкого помола.	Возьмите кофейный порошок более крупного помола.
Кофе без тонкого слоя пены	Неподходящий сорт кофе.	Возьмите кофе другого сорта.
	Кофейные зерна были слишком давно обжарены.	Возьмите свежеподжаренные зерна.
	Установленная степень помола не подходит к используемым кофейным зернам.	Подберите правильно тонкость помола кофе.
Кофемолка не перемалывает кофейные зерна	Зерна не попадают в кофемолку (слишком маслянистые).	Слегка постучите по емкости с кофейными зернами.
Программа удаления накипи или чистки не включается, на дисплее <b>3</b> мигает по 5 раз символ  5х.	Перегрев системы.	Переведите переключатель <b>2</b> на символ  и слейте припл. одну чашку горячей воды.
Программа удаления накипи не запускается	Активирован фильтр	Уберите фильтр и установите значение жесткости воды. Никогда не удаляйте накипь со вставленным фильтром.
Кофемолка работает слишком шумно	В кофемолке посторонние предметы (напр., камешки, которые попадают даже в кофе самых изысканных сортов).	Обратитесь в Службу сервиса. <b>Указание:</b> кофе из кофейного порошка можно варить и дальше.
 Светится     Мигают	Светящееся кольцо вокруг кнопки  <b>4</b> мигает. Кофеварка слишком холодная.	Подождите, пока кофеварка не нагреется до комнатной температуры.
 или  Светятся     Мигают	Светящееся кольцо вокруг кнопки  <b>4</b> мигает. Техническая неисправность.	С помощью сетевого выключателя <b>1</b> выключите кофеварку как минимум на 10 секунд.
<b>Если Вам не удалось устранить неисправности, обязательно обратитесь в Службу сервиса по «горячей» линии связи!</b>		



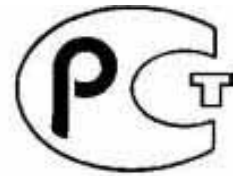

Уважаемые господа, сообщаем Вам, что наша продукция сертифицирована на соответствие российским требованиям безопасности согласно Закону РФ «О защите прав потребителей». Информацию по сертификации наших приборов, а также данные о номере сертификата и сроке его действия Вы можете получить в фирме ООО «БСХ Бытовая техника» по телефону (095) 737-2939.

Телефон диспетчерской службы по ремонту бытовых приборов «Бош»:	(095) 737-2961
Телефон диспетчерской службы по ремонту бытовых приборов «Сименс»:	(095) 737-2962
Телефон диспетчерской службы по ремонту бытовых приборов «Гаггенау»:	(095) 737-2965
Технические консультации по телефону:	(095) 737-2975
Прием заявок на ремонт и рекламаций:	(095) 737-2982 (факс)

## Гарантия изготовителя

Фирма-изготовитель предоставляет на приобретенный Вами прибор, к которому при покупке был выдан Гарантийный талон, гарантию в соответствии с действующим законодательством РФ о защите прав потребителей сроком **12 месяцев**.

## Внимание! Важная информация для потребителей







- Данный прибор предназначен для использования исключительно для личных, семейных, домашних и иных нужд, не связанных с осуществлением предпринимательской деятельности. Использование прибора в целях, отличных от вышеуказанных, является нарушением правил надлежащей эксплуатации прибора.
- Изготовитель не несет ответственность за недостатки в приборе, если сервисной службой будет доказано, что они возникли после передачи прибора потребителю вследствие нарушения им правил пользования, транспортировки, хранения, действий третьих лиц, непреодолимой силы (пожара, природной катастрофы и т.п.), попадания бытовых насекомых и грызунов, воздействия иных посторонних факторов, а также вследствие существенных нарушений технических требований, оговоренных в инструкции по эксплуатации, в том числе нестабильности параметров электросети, установленных ГОСТ 13109-87.
- Для подтверждения даты покупки прибора при гарантийном ремонте или предъявлении иных предусмотренных законом требований, убедительно просим Вас сохранять сопроводительные документы (чек, квитанцию, правильно и четко заполненный гарантийный талон с указанием серийного номера прибора, даты продажи, четко различимой печати продавца, иные документы, подтверждающие дату и место покупки). С целью облегчения дальнейшего сервисного обслуживания Вашего прибора, обращайтесь к мастерам сервиса с просьбой о занесении сведений обо всех произведенных ремонтных работах в соответствующий раздел Гарантийного талона.
- Рекомендуем доверять подключение (установку) приборов, требующих специального подключения (установки), только организациям (предпринимателям), занимающимся по роду своей деятельности осуществлением таких работ. Специалисты, осуществляющие подключение (установку), делают отметку о подключении (установке) в соответствующем разделе Гарантийного талона. Просим сохранять квитанции и иные документы о подключении (установке) Вашего прибора в течение срока его эксплуатации.
- Соблюдение рекомендаций и указаний, содержащихся в инструкции по эксплуатации (правилах пользования), поможет избежать проблем в эксплуатации прибора и его обслуживании.
- Неисправные узлы приборов в гарантийный период бесплатно ремонтируются или заменяются новыми. Решение вопроса о целесообразности их замены или ремонта остается за службами сервиса.
- В период и после истечения гарантийного срока наша Служба сервиса, а также мастерские наших партнеров всегда готовы предложить Вам свои услуги. Список адресов уполномоченных изготовителем пунктов авторизованного сервисного обслуживания прилагается.
- С информацией о сроке службы на бытовые приборы Вы можете ознакомиться в товаросопроводительной документации, в магазине при покупке прибора, либо в сервисных центрах.

---

# Spis treści

<b>Opis urządzenia</b> .....	<b>116</b>
<b>Na co należy koniecznie zwrócić uwagę</b> .....	<b>116</b>
Wskazówki bezpieczeństwa .....	116
Wskazówki dotyczące usuwania opakowania i zużytego urządzenia .....	117
<b>Przed pierwszym użyciem</b> .....	<b>117</b>
Wskazówki ogólne .....	117
Włączanie urządzenia .....	117
Napełnianie systemu wody .....	117
<b>Elementy obsługi</b> .....	<b>117</b>
<b>Przygotowanie</b> .....	<b>119</b>
Wskazówki ogólne .....	119
Zastosowanie kawy ziarnistej do automatów i kawy ziarnistej typu espresso .....	119
Nastawianie zespołu mielącego .....	119
Zastosowanie kawy mielonej do automatów i kawy mielonej typu espresso .....	120
Przygotowanie pary do spieniania mleka .....	120
Przygotowanie pary do podgrzewania napojów .....	121
Przygotowanie gorącej wody .....	121
Nastawianie stopnia twardości wody .....	122
<b>Meldunki systemowe</b> .....	<b>123</b>
<b>Czyszczenie</b> .....	<b>124</b>
Czyszczenie codzienne .....	124
Program czyszczenia .....	125
Czyszczenie dyszy .....	125
<b>Usuwanie kamienia</b> .....	<b>126</b>
<b>Gwarancja</b> .....	<b>127</b>
<b>Sami usuwamy drobne usterki</b> .....	<b>127</b>
Deutsch .....	3
English .....	15
Français .....	27
Italiano .....	41
Nederlands .....	56
Türkçe .....	70
Español .....	84
Русский .....	100

## Opis urządzenia

- 1 Wyłącznik sieciowy
- 2 Programator (kawa, para, gorąca woda)
- 3 Wyświetlacz (wskaźnik z symbolami)
- 4 Przycisk 
- 5 Przycisk **cafe**
- 6 Pokrętko do nastawiania wielkości nalewanej porcji kawy  
 -  /  - 
- 7 Pokrętko do nastawiania mocy parzonej kawy  - 
- 8 Przycisk programu czyszczenia **clean**
- 9 Przycisk programu usuwania kamienia **calc**
- 10 Uchwyt na instrukcję
- 11 Schowek na elektryczny przewód zasilający
- 12 Wylot kawy o zmiennej wysokości
- 13 Wychyłna dysza (spienianie mleka, para i gorąca woda), nadaje się mycia w zmywarce do naczyń
  - a tulejka
  - b dysza
- 14 Pokrętko do nastawiania stopnia rozdrobnienia do mielenia kawy
- 15 Zbiornik kawy ziarnistej z pokrywą chroniącą przed utratą aromatu
- 16 Zbiornik kawy mielonej, z pokrywą = zbiornik na tabletkę środka czyszczącego
- 17 Drzwiczki jednostki parzenia
- 18 Prawa pokrywa urządzenia
- 19 Półka na filiżanki (z funkcją podgrzewania)
- 20 Lewa pokrywa urządzenia
- 21 Filtr (wyposażenie dodatkowe)
- 22 Zdemontowalny zbiornik wody
- 23 Zbiornik fusów (nadaje się do mycia w zmywarce do naczyń)
- 24 Zbiornik (wody reszkowej)
- 25 Ruszt
- 26 Styki

## Na co należy koniecznie zwrócić uwagę

Instrukcję użytkowania i obsługi należy dokładnie przeczytać i starannie przechowywać – proszę włożyć ją do uchwytu **10!**

Urządzenie przeznaczone jest tylko do użytku w gospodarstwie domowym i dla ilości typowych dla gospodarstwa domowego, a nie do użytku zarobkowego.

### Wskazówki bezpieczeństwa

#### **⚠ Niebezpieczeństwo porażenia prądem elektrycznym**

Urządzenie należy podłączać i eksploatować zgodnie z danymi zawartymi na tabliczce znamionowej.

Nie podłączać urządzenia, jeżeli elektryczny przewód zasilający lub urządzenie są uszkodzone.

Urządzenie eksploatować tylko w pomieszczeniach zamkniętych w temperaturze pokojowej.

Urządzenie należy chronić przed dziećmi.

W przypadku awarii należy natychmiast wyjąć wtyczkę z gniazdka sieciowego.

Urządzenia nie wolno nigdy zanurzać w wodzie.

Aby uniknąć zagrożeń, naprawy urządzenia, jak np. wymiana uszkodzonego przewodu zasilającego, może dokonać tylko autoryzowany serwis naszej firmy.

Nie wkładać rąk do zespołu mielącego.

#### **⚠ Niebezpieczeństwo poparzenia!**

Dyszę **13** należy chwytać tylko za część z tworzywa sztucznego. Dyszy **13** nie wolno nigdy kierować na osoby! Przy pobieraniu pary lub gorącej wody dysza **13** może na początku pryskać.



## Wskazówki dotyczące usuwania opakowania i zużytego urządzenia

Aktualne informacje o sposobie usunięcia opakowania i zużytego urządzenia można otrzymać w punkcie zakupu albo w urzędzie miasta lub gminy.



---



# Przed pierwszym użyciem

## Wskazówki ogólne

Odpowiednie zbiorniki napełniać tylko kawą ziarnistą i tylko świeżą wodą. Nie wolno stosować kawy glasurowanej, karmelizowanej ani z dodatkami zawierającymi cukier, ponieważ spowoduje to zatkanie zespołu mielącego. Proszę sprawdzić stopień twardości stosowanej wody za pomocą paska kontrolnego, który dołączony jest do urządzenia. W przypadku, gdy kontrola twardości wykaże wartość inną niż 3, należy odpowiednio zaprogramować urządzenie (patrz strona 122).

## Włączanie urządzenia

- Elektryczny przewód zasilający wyciągnąć ze schowka i podłączyć go do gniazdka sieciowego.
- Zbiornik wody **22** napełnić świeżą, zimną wodą. Zwracać uwagę na oznaczenie „max”.
- Zbiornik kawy ziarnistej **15** napełnić kawą ziarnistą.
- Wyłącznik sieciowy **1** nastawić na **I**.
- Programator **2** nastawić na .
- Nacisnąć przycisk  **4**.

- i** Urządzenie jest **gotowe do pracy**, jeżeli pierścienie świetlne przycisku  **4** i przycisku poboru **cafe 5** świecą się na zielono, a na wyświetlaczu **3** pojawi się symbol .

**Wskazówka:** W czasie pierwszego użycia nowego urządzenia, albo po dłuższym okresie nieużywania urządzenia pierwsza filiżanka nie ma jeszcze pełnego aromatu i nie należy jej pić.

## Napełnianie systemu wody

Na skutek warunków produkcyjnych w pojedynczych przypadkach może zaistnieć konieczność napełnienia przewodów wodnych urządzenia: wtedy pojawia się symbol .

- Nacisnąć przycisk poboru **cafe 5**.

---

# Elementy obsługi

## Wyłącznik sieciowy 1



Wyłącznik sieciowy **1** znajduje się na tylnej ścianie urządzenia i służy do włączania i wyłączania dopływu prądu.

Po włączeniu urządzenia wyłącznikiem sieciowym **1** pierścień świetlny przycisku  **4** świeci się na zielono. Urządzenie znajduje się w trybie „stand by”.

## Uwaga













*Pracującego urządzenia nie wolno wyłączać wyłącznikiem sieciowym. Urządzenie można wyłączać tylko w trybie „stand by”.*

## Programator 2

Poprzez obrót programatora **2** można nastawić pobór  kawy,  gorącej wody lub  pary.

### Wyświetlacz 3



Wyświetlacz **3** za pomocą wyświetlanych symboli ukazują się aktualne nastawienia i meldunki urządzenia.



-  Płukanie
-  Kawa mielona
-  Kawa jest gotowa
-  Para
-  Napełnić zbiornik wody
-  Opróżnić zbiorniki/brak zbiorników
-  Przekręcić na kawę
-  Przekręcić na wodę
-  Jednostka zaparzania
-  Wymienić filtr
-  Usunąć kamień z urządzenia
-  Wyczyścić urządzenie

Urządzenie zaprogramowane jest fabrycznie na nastawienia standardowe, które zapewniają optymalną eksploatację.

### Przycisk 4



Przyciskiem  **4** włącza się urządzenie na tryb „stand by”, albo przełącza z trybu „stand by” do stanu gotowości do pracy.

Po naciśnięciu przycisku  **4** urządzenie podgrzewa się, a pierścień świetlny przycisku  **4** i symbol  na wyświetlaczu **3** migają.

Na zakończenie urządzenie przepłukuje. Pierścień świetlny przycisku  **4** miga, a na wyświetlaczu **3** zapala się symbol .

Urządzenie nie przepłukuje się, jeżeli:

- przy włączaniu było jeszcze ciepłe,
- przed przełączeniem na „stand by” nie pobierano kawy.

W czasie poboru kawy przycisk  **4** spełnia funkcję **stop**. Oznacza to, że naciśnięcie przycisku  **4** spowoduje przedwczesne zakończenie nalewania kawy.

-  Po upływie 3 godzin od ostatniego poboru włącza się automatycznie proces przepłukiwania i urządzenie przełączy się na tryb „stand by”.

### Przycisk poboru **cafe 5**

Poprzez naciśnięcie przycisku **cafe 5** można pobrać kawę espresso lub zwykłą. W czasie nalewania kawy zielony pierścień świetlny miga.

Ponowne naciśnięcie przycisku **cafe 5** przerywa wypływ kawy przed czasem.





### Pokrętko do nastawiania wielkości nalewanej porcji **6**

Pokrętkiem  -  /  -  **6** nastawia się ilość nalewanego płynu.



Do poboru kawy do 2 filiżanek wylot kawy **12** wyposażony jest w dwie dysze.



## Pokrętko do nastawiania mocy parzonej kawy - 7

Pokrętkiem  -  7 wybiera się ilość mielonej kawy od bardzo słabej () do bardzo mocnej ().

## Przycisk programu czyszczenia clean 8

### Przycisk programu usuwania kamienia calc 9

Na przycisku programu czyszczenia **clean 8** i na przycisku programu usuwania kamienia **calc 9** świeci się czerwony pierścień każdorazowo, gdy zachodzi konieczność wmycia urządzenia lub usunięcia kamienia – patrz strona 124.

Równocześnie na wyświetlaczu **3** zapala się symbol  dla czyszczenia lub symbol  dla usuwania kamienia.

---







# Przygotowanie



## Wskazówki ogólne

Niniejsze urządzenie - automat do parzenia kawy i kawy espresso mieli każdorazowo do pojedynczego procesu parzenia odpowiednią porcję kawy. Proszę stosować przede wszystkim mieszanki kawy ziarnistej przeznaczonej do maszynek espresso i automatów do parzenia kawy. Kawę przechowywać szczelnie zamkniętą w chłodnym miejscu lub w zamrażalniku. Można mielić również zamrożone ziarna kawy.

**Wskazówka:** Filiżankę(-i), przede wszystkim małe, grubościenna filiżanki do kawy espresso podgrzać najpierw na płóce **19** lub przepłukać gorącą wodą.

## Zastosowanie kawy ziarnistej do automatów i kawy ziarnistej typu espresso

- Programator **2** nastawić na .
- Pokrętkiem  -  /  -  **6** nastawić wielkość nalewanej porcji i ilość filiżanek.
- Pokrętkiem  -  **7** nastawić preferowaną moc kawy.
- Pod wylotem **12** postawić filiżankę lub dwie. W razie potrzeby dopasować wysokość wylotu **12**.
- Nacisnąć przycisk poboru cafe **cafe 5**. Proces parzenia przebiega teraz automatycznie.

**Wskazówka:** Przy nastawieniu na 2 filiżanki pokrętko  -  **7** nastawić na .

- i** Poprzez ponowne naciśnięcie przycisku poboru **cafe 5** lub przycisku  **4** można zakończyć proces parzenia przed czasem.

## Nastawianie zespołu mielącego





- Pokrętkiem **14** do nastawiania stopnia rozdrobnienia kawy nastawić odpowiednie rozdrobnienie mielonej kawy.

### Uwaga

*Stopień rozdrobnienia nastawiać tylko w czasie mielenia! W przeciwnym przypadku może nastąpić uszkodzenie urządzenia.*

- Otworzyć prawą pokrywę urządzenia **18**.
- Nacisnąć przycisk poboru **cafe 5**.
- W czasie pracy zespołu mielącego pokrętko do nastawiania stopnia zmielenia przekręcić w odpowiednim kierunku: im mniejsze punkty, tym drobniej zmielona kawa.
- i** Nowe nastawienie zauważalne jest dopiero przy drugiej lub trzeciej filiżance kawy.

## Zastosowanie kawy mielonej do automatów i kawy mielonej typu espresso

- ☐ Pokręć pokrętłem  -  /  -  **6** nastawić odpowiednią wielkość nalewanej porcji kawy i ilość filiżanek.
- ☐ Pod wylotem **12** postawić filiżankę lub dwie. W razie potrzeby dopasować wysokość wylotu **12**.
- ☐ Otworzyć prawą pokrywę urządzenia **18** i pokrywę zbiornika kawy mielonej **16**. Na wyświetlaczu **3** miga symbol .
- ☐ Do zbiornika kawy mielonej **16** wsypać **jedną do dwóch** płaskich miarek średnio zmielonej kawy.



### Uwaga

*Nie wsypywać kawy ziarnistej ani kawy rozpuszczalnej! Wsypać maksymalnie dwie miarki kawy mielonej.*

- ☐ Zamknąć pokrywę zbiornika kawy mielonej **16** i prawą pokrywę urządzenia **18**.
- ☐ Nacisnąć przycisk poboru **cafe 5**.
- i** W celu zaparzenia kolejnej filiżanki z kawy mielonej należy powtórzyć opisane wyżej czynności.

**Wskazówka:** Jeżeli w ciągu 90 sekund nie pobierzemy kawy, komora parzenia opróżni się automatycznie, aby zapobiec jej przepełnieniu. Urządzenie płucze.

## Przygotowanie pary do spieniania mleka

- ☐ Tulejkę **a** na dyszy **13** przesunąć na **dół**.
- ☐ Filiżankę napełnić mlekiem prawie do  $\frac{1}{3}$  wysokości.
- ☐ Dyszę **13** zanurzyć w mleku na głębokość ok. 1 cm.
- ☐ Programator **2** **przekręcić powoli** na .
- i** Urządzenie podgrzewa się tylko ok. 20 sekund. Na wyświetlaczu **3** miga symbol . Następnie mleko zostanie spienione, a symbol  na wyświetlaczu **3** świeci się.

### ⚠ Niebezpieczeństwo poparzenia!



*Przy nastawieniu na  dysza może pryskać. Wypływająca para jest bardzo gorąca. Proszę nie dotykać dyszy **13** ani nie kierować jej na osoby.*

- ☐ Filiżankę przekręcać powoli.
- ☐ Przerwać proces poprzez przekręcenie programatora **2** z powrotem na .

**Wskazówka:** Dyszę **13** wymyć natychmiast po jej ochłodzeniu. Zasznięte resztki są trudne do usunięcia.

**Wskazówka:** Proszę użyć zimne mleko o zawartości tłuszczu 1,5 %.

## Przygotowanie pary do podgrzewania napojów

- Tulejkę **a** na dyszy **13** przesunąć do **góry**.
- Dyszę **13** zanurzyć głęboko w płynie przeznaczonym do podgrzania.
- Programator **2** przekręcić **powoli** na .
- i** Urządzenie podgrzewa się tylko ok. 20 sekund. Na wyświetlaczu **3** miga symbol . Następnie płyn zostanie podgrzany, a symbol  na wyświetlaczu **3** świeci się.

### **⚠ Niebezpieczeństwo poparzenia!**

*Przy nastawieniu na  dysza może pryskać. Wypływająca para jest bardzo gorąca. Proszę nie dotykać dyszy **13** ani nie kierować jej na osoby.*

- Przerwać proces poprzez przekręcenie programatora **2** z powrotem na .

**Wskazówka:** Dyszę **13** wymyć natychmiast po jej ochłodzeniu. Zasznięte resztki są trudne do usunięcia.

## Przygotowanie gorącej wody

- Odpowiednią filiżankę podstawić pod dyszę **13**.
- Tulejkę **a** na dyszy **13** przesunąć na **dół**.
- Programator **2** przekręcić na  i napełnić filiżankę.

### **⚠ Niebezpieczeństwo poparzenia!**

*Przy nastawieniu na  dysza może pryskać. Proszę nie dotykać dyszy **13** ani nie kierować jej na osoby.*

- Proces zakończyć poprzez przekręcenie programatora **2** z powrotem na .

## Nastawianie stopnia twardości wody

Prawidłowe nastawienie stopnia twardości wody jest bardzo ważne dla programu usuwania kamienia.

Jeżeli w domowej sieci wodociągowej zainstalowane jest urządzenie zmiękczające wodę lub zastosujemy wodę przefiltrowaną, nastawić stopień twardości 1.

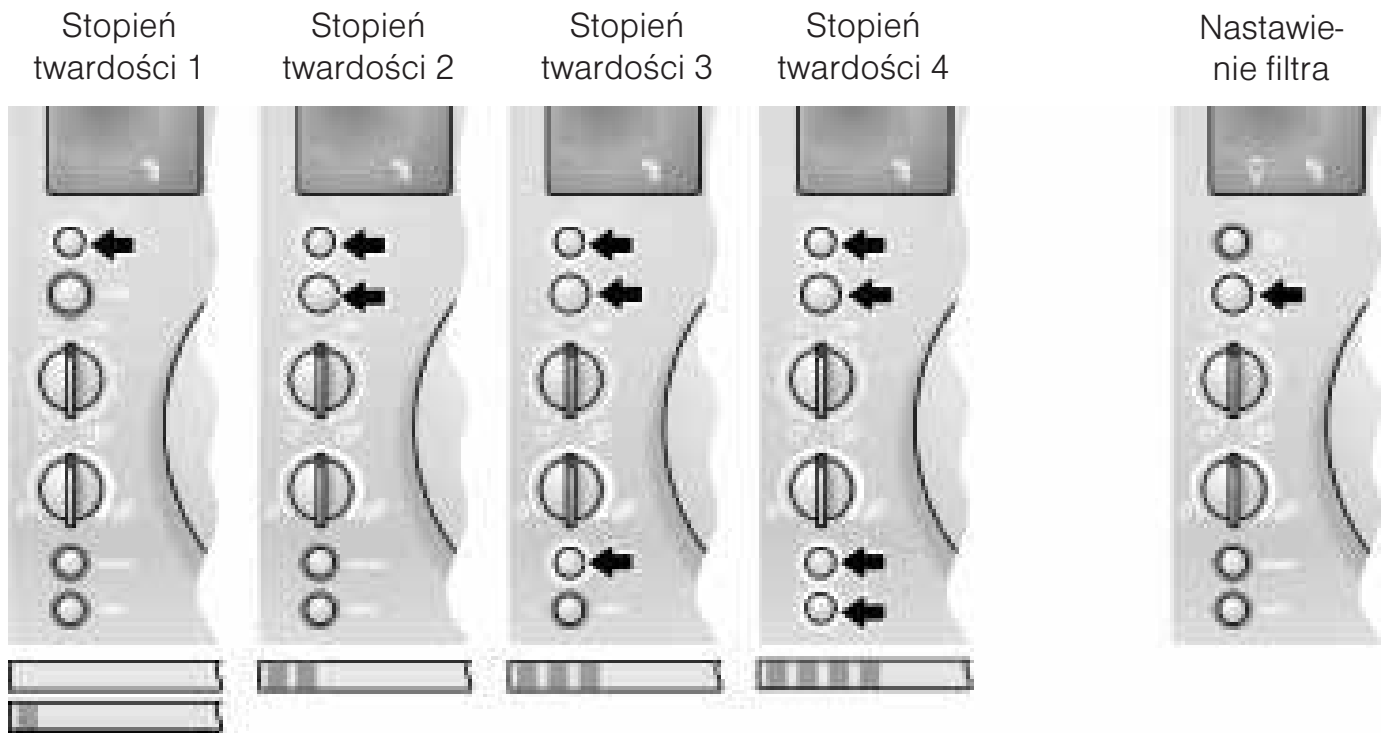

- ❑ Sprawdzić stopień twardości paskami kontrolnymi, które należą do zakresu dostawy.
- ❑ Urządzenie musi pracować w trybie „stand by”, świeci się tylko pierścień świetlny przycisku **4**.
- ❑ Nacisnąć równocześnie przyciski **clean 8** i **calc 9** przytrzymać co najmniej 3 sekundy, aż na wyświetlaczu pojawi się symbol . Ilość świejących się pierścieni wokół przycisków **4**, **5**, **8** i **9** symbolizuje nastawiony stopień twardości wody (patrz rysunek).
- ❑ Naciskać przycisk **calc 9** tak długo, aż zapalą się pierścienie świetlne odpowiedniego stopnia twardości wody. Jeżeli pierścień świetlny wokół przycisku **cafe 5** miga, można dokonać nastawień dla filtra (wyposażenie dodatkowe).
- ❑ Nacisnąć przycisk **cafe 5** jeden raz. Wybrany stopień twardości wody jest zapisany w pamięci urządzenia.

### Uwaga:

Urządzenie włączy się teraz automatycznie. Jak tylko zapalą się pierścienie świetlne przycisków **4** i **cafe 5**, a na wyświetlaczu **3** pojawi się symbol  urządzenie jest gotowe do pracy i można parzyć kawę.

**Wskazówka:** Jeżeli przycisk **calc 9** nie zostanie naciśnięty przed upływem 90 sekund, urządzenie przechodzi do trybu gotowości do pracy bez zapisywania w pamięci. Zapisane wcześniej nastawienie stopnia twardości wody pozostaje dalej w pamięci.











Jako **wyposażenie dodatkowe** do zbiornika wody **22** można nabyć filtr **21**, numer katalogowy 461732. Proszę przestrzegać instrukcji załączonej do filtra **21**.

- ❑ Najpierw założyć filtr **21** następnie nastawić urządzenie zgodnie z instrukcją.
- ❑ Zużyty filtr **21** wymienić lub usunąć z urządzenia natychmiast po ukazaniu się symbolu  na wyświetlaczu **3**. Jeżeli nie włożymy nowego filtra, należy nastawić stopień twardości wody.















# Meldunki systemowe

Meldunki urządzenia pokazują się na wyświetlaczu **3**.

	Znaczenie	Usunięcie
 świeci się	Brak wody.	Zbiornik wody <b>22</b> napełnić świeżą, czystą wodą.
	<b>Wskazówka:</b> W zbiorniku wody <b>22</b> pozostaje zawsze resztkę wody.	
  migają	Zbiornik kawy ziarnistej <b>15</b> jest pusty.	Do zbiornika kawy ziarnistej <b>15</b> wsypać kawę ziarnistą.
	<b>Wskazówka:</b> Oba symbole migają, aż do ponownego poboru kawy.	
 świeci się	Pierścień świetlny przycisku <b>cafe 5</b> miga. System przewodów wodnych urządzenia jest pusty.	Nacisnąć przycisk poboru <b>cafe 5</b> .
 miga 5x	System jest podgrzany na skutek poboru pary.	Ochłodzić system poprzez pobór gorącej wody  .
 świeci się	Zbiornik <b>24</b> i zbiornik fusów <b>23</b> są pełne, albo styki <b>26</b> są zanieczyszczone.	Wyjąć zbiornik <b>24</b> i zbiornik fusów <b>23</b> , opróżnić i ponownie włożyć. Wyczyścić styki <b>26</b> i wysuszyć.
 miga	Brak zbiornika <b>24</b> i zbiornika fusów <b>23</b> .	Włożyć zbiornik <b>24</b> i zbiornik fusów <b>23</b> .
 świeci się	Pierścień świetlny przycisku programu czyszczenia <b>clean 8</b> świeci się na czerwono.	Przeprowadzić program czyszczenia – patrz strona 124.
 świeci się	Pierścień świetlny przycisku programu usuwania kamienia <b>calc 9</b> świeci się na czerwono.	Przeprowadzić program usuwania kamienia – patrz strona 126.
 miga	Pokrywa zbiornika kawy mielonej <b>16</b> jest otwarta.	Zamknąć pokrywę zbiornika kawy mielonej <b>16</b> .



	Znaczenie	Usunięcie
 świeci się	Filtr <b>21</b> jest zużyty po pobraniu 400 filiżanek kawy lub po upływie ok. 2 miesięcy.	Wymienić filtr <b>21</b> (nr katalogowy 46 1732) albo wyjąć filtr <b>21</b> i eksploatować dalej urządzenie. Jeżeli nie włożymy nowego filtra, należy nastawić stopień twardości wody – patrz strona 122.
 świeci się	Drzwiczki jednostki parzenia <b>17</b> nie są zamknięte.	Zamknąć drzwiczki jednostki parzenia <b>17</b> .
 świeci się	Pobór kawy nie jest możliwy.	Programator funkcji <b>2</b> nastawić na  .
    migają	Usterka.	Patrz rozdział "Sami usuwamy drobne usterki".
<b>Wskazówka:</b> Jeżeli na wyświetlaczu <b>3</b> świeci się symbol  ,  lub miga  ,  , pobór kawy <b>nie jest</b> możliwy.		

## Czyszczenie

### Czyszczenie codzienne

#### **⚠ Niebezpieczeństwo porażenia prądem elektrycznym!**

*Przed przystąpieniem do czyszczenia wyjąć wtyczkę z gniazdka sieciowego.*

*Urządzenia nie wolno czyścić urządzeniem czyszczącym strumieniem pary!*

#### **Uwaga**

*Nie wolno stosować żadnych szorujących środków czyszczących!*

*Urządzenia nie wolno nigdy zanurzać w wodzie!*

- Urządzenie wycierać z zewnątrz wilgotną ściereczką.

- Zbiornik wody **22** opróżnić, wypłukać i napełnić świeżą wodą.

- Zbiornik **24** i zbiornik fusów **23** wyjąć i opróżnić.

W zmywarce do naczyń można myć tylko zbiornik fusów **23**!

Styki **26** wyczyścić i wsuszyć.

- Wnętrze urządzenia (zbiorniki) wytrzeć lub wyczyścić odkurzaczem.

**Wskazówka:** Po włączeniu zimnego urządzenia przyciskiem  **4** albo po przełączeniu na tryb „stand by” po pobraniu kawy włącza się automatycznie płukanie urządzenia. W taki sposób system czyści się samoczynnie.

## Program czyszczenia

Jeżeli przy włączonym urządzeniu pierścień świetlny przycisku programu czyszczenia **clean 8** zaświeci się na czerwono, a na wyświetlaczu **3** pojawi się symbol , należy niezwłocznie wyczyścić urządzenie.

Do czyszczenia użyć tabletkę załączoną do urządzenia.



### Tabletkę środka czyszczącego wrzucić dopiero po ukazaniu się żądania.

Tabletki te wyprodukowane są specjalnie z przeznaczeniem do tego urządzenia i można je nabyć poprzez serwis (nr katalogowy 31 0655).

### Uwaga



*Nie wolni nigdy przerywać programu czyszczenia!*



*Płyn czyszczący nie nadaje się do picia!  
Nie wolno stosować tabletek ani innych środków do usuwania kamienia.*

-  W czasie trwania programu czyszczenia – ok. 15 minut – na wyświetlaczu **3** ukazują się poszczególne procesy i polecenia.
-  Pierścień świetlny przycisku programu czyszczenia **clean 8** miga w czasie przebiegu programu czyszczenia.

### Włączanie programu czyszczenia

- Zbiornik wody **22** napełnić całkowicie.
- Nacisnąć przycisk programu czyszczenia **clean 8** i przytrzymać co **najmniej 3 sekundy**. Jeżeli na wyświetlaczu **3** miga symbol , co zdarza się rzadko – patrz „Sami usuwamy drobne usterki”.
- Zbiornik **24** i zbiornik fusów **23** opróżnić i ponownie włożyć.

**Wskazówka:** Urządzenie czyści się automatycznie, na wyświetlaczu **3** świeci się symbol . Zaczekać, aż na wyświetlaczu **3** pojawią się symbole następnych meldunków  i  (ok. 1 minutę).

- Otworzyć prawą pokrywę urządzenia **18** i pokrywę zbiornika kawy mielonej **16**.
  - Do zbiornika **16** wrzucić tabletkę środka czyszczącego.
  - Zamknąć pokrywę zbiornika **16** i prawą pokrywę urządzenia **18**.
  - Nacisnąć przycisk poboru **cafe 5**.
- Wskazówka:** Urządzenie czyści się automatycznie, na wyświetlaczu **3** świeci się symbol . Zaczekać, aż na wyświetlaczu **3** pojawi się symbol następnego meldunku  (ok. 10 minut).
- Zbiornik **24** i zbiornik fusów **23** opróżnić i ponownie włożyć.
  -  Proces czyszczenia jest zakończony. Pierścień świetlny przycisku programu czyszczenia **clean 8** gaśnie. Urządzenie jest znowu gotowe do pracy.

## Czyszczenie dyszy

### Uwaga

*Dyszę **13** należy wyczyścić po każdym użyciu.*

- Pod dyszą **13** postawić odpowiednie naczynie.
- Programator **2** nastawić na krótki czas na .

### **Niebezpieczeństwo poparzenia!**

*Przy nastawieniu na  dysza może przyskać. Proszę nie dotykać dyszy **13** ani nie kierować jej na osoby.*

- Programator **2** nastawić na .
- Dyszę **13** po ochłodzeniu wytrzeć z zewnątrz.
- Dyszę **13** rozłożyć w celu dokładnego wymycia. Element **13/b** odkręcić monetą (patrz rysunek na rozkładanej stronie).

# Usuwanie kamienia



Jeżeli przy włączonym urządzeniu pierścień świetlny przycisku programu usuwania kamienia **calc 9** zaświeci się na czerwono, a na wyświetlaczu **3** pojawi się symbol , należy niezwłocznie usunąć kamień z urządzenia. Usunięcie kamienia niezgodnie z instrukcją, może spowodować uszkodzenie urządzenia.

## Uwaga







*Nie wolno usuwać kamienia octem, ani środkami na bazie octu!*

*Nie wolno stosować tabletek do czyszczenia urządzenia.*

*Nie wolni nigdy przerywać programu usuwania kamienia! Płyn czyszczący nie nadaje się do picia!*

-  Środek do usuwania kamienia należy do zakresu dostawy. Specjalne środki wyprodukowane specjalnie z przeznaczeniem do usuwania kamienia można nabyć poprzez serwis (nr katalogowy 31 0451).
-  W czasie trwania programu usuwania kamienia – ok. 35 minut – na wyświetlaczu **3** ukazują się poszczególne procesy i polecenia. Podane wartości czasu mogą różnić się od czasu rzeczywistego.
-  Pierścień świetlny przycisku programu usuwania kamienia **calc 9** miga w czasie przebiegu programu usuwania kamienia.

## Włączanie programu usuwania kamienia

- Nacisnąć przycisk programu usuwania kamienia **calc 9** i przytrzymać co **najmniej 3 sekundy**. Jeżeli nawyświetlaczu **3** miga symbol , co zdarza się rzadko – patrz „Sami usuwamy drobne usterki”.
  - Zbiornik **24** i zbiornik fusów **23** opróżnić i ponownie włożyć.
  - Zbiornik wody **22** napełnić całkowicie i dodać środek do usuwania kamienia – objętość całkowita 0,5 litra. albo
  - Zbiornik wody **22** napełnić gotowym roztworem środka do usuwania kamienia – objętość całkowita 0,5 litra.
  - Pod dyszę **13** podstawić naczynie odpowiedniej wielkości.
  - Programator **2** nastawić na .
- Wskazówka:** Urządzenie usuwa kamień automatycznie, na wyświetlaczu **3** świeci się symbol . Roztwór środka do usuwania kamienia spływa z przerwami do podstawionego naczynia. Zaczekać, aż na wyświetlaczu **3** pojawi się symbol następnego meldunku  (ok. 10 minut).
- Programator **2** nastawić na .
- Wskazówka:** Urządzenie usuwa kamień automatycznie, na wyświetlaczu **3** świeci się symbol . Roztwór środka do usuwania kamienia spływa z przerwami do zbiornika **24**. Zaczekać, aż na wyświetlaczu **3** pojawi się symbol następnego meldunku  (ok. 10 minut).
- Zbiornik **24** i zbiornik fusów **23** opróżnić i ponownie włożyć.

- ❑ Zbiornik wody **22** wyplukać, napełnić świeżą wodą do oznaczenia **max** i ponownie włożyć.
- ❑ Naczynie wyjąć spod dyszy **13**, opróżnić i ponownie podstawić.
- ❑ Programator **2** nastawić na /!\.

**Wskazówka:** Urządzenie płucze się automatycznie, na wyświetlaczu **3** świeci się symbol . Woda spływa z przerwami do podstawionego naczynia.

Zaczekać, aż na wyświetlaczu **3** pojawi się symbol następnego meldunku  (ok. 4 minuty).

- ❑ Programator **2** nastawić na .

**Wskazówka:** Urządzenie płucze się automatycznie, na wyświetlaczu **3** świeci się symbol . Woda spływa z przerwami do zbiornika **24**.

Zaczekać, aż na wyświetlaczu **3** pojawi się symbol następnego meldunku  (ok. 4 minuty).

- ❑ Opróżnić zbiornik **24** i zbiornik fusów **23**.
- ❑ Styki **26** wyczyścić i wsuszyć.
- ❑ Ponownie włożyć zbiornik **24** i zbiornik fusów **23**.

**Wskazówka:** Urządzenie płucze się automatycznie.

- ❑ Wytrzeć rozbryzgi na dyszy **13** i na urządzeniu.















- ❑ **i** Proces usuwania kamienia jest zakończony.  
Pierścień świetlny przycisku programu usuwania kamienia **calc 9** gaśnie.  
Urządzenie jest znowu gotowe do pracy.

## Gwarancja

Dla urządzenia obowiązują warunki gwarancji wydanej przez nasze przedstawicielstwo handlowe w kraju zakupu. Dokładne informacje otrzymacie Państwo w każdej chwili w punkcie handlowym, w którym dokonano zakupu urządzenia. W celu skorzystania z usług gwarancyjnych konieczne jest przedłożenie dowodu kupna urządzenia. Warunki gwarancji Warunki gwarancji regulowane są odpowiednimi przepisami Kodeksu cywilnego oraz Rozporządzeniem Rady Ministrów z dnia 30.05.1995 roku „W sprawie szczególnych warunków zawierania i wykonywania umów rzeczy ruchomych z udziałem konsumentów“.

## Sami usuwamy drobne usterki

Zakłócenie	Przyczyna	Usunięcie
Nie można pobrać gorącej wody ani pary.	Dysza <b>13</b> jest zatkana.	Dyszę <b>13</b> wyczyścić dokładnie.
Za mało pianki lub pianka jest zbyt płynna.	Tulejka <b>a</b> na dyszy <b>13</b> jest w niewłaściwej pozycji.	Tulejkę <b>a</b> na dyszy <b>13</b> przesunąć na <b>dół</b> .
	Niewłaściwy rodzaj mleka.	Użyć zimne mleko o zawartości tłuszczu 1,5 %.
Kawa spływa tylko kroplami.	Kawa mielona jest zbyt drobno.	Nastawić mniejszy stopień rozdrobnienia (mieleć grubo).
	Mielona kawa jest zbyt miętka.	Użyć kawę grubiej zmieloną.

Zaparzona kawa nie ma warstwy pianki („crema”).	Nieodpowiedni gatunek kawy.	Zmienić gatunek kawy.
	Kawa ziarnista jest nieświeża.	Użyć świeżą kawę ziarnistą.
	Stopień rozdrobnienia jest niewłaściwy.	Nastawić optymalny stopień rozdrobnienia.
Zespół mielący nie mieli kawy ziarnistej.	Ziarna nie spadają do młynka (zbyt oleiste).	Postukać lekko w zbiornik kawy ziarnistej.
Program usuwania kamienia lub program czyszczenia nie startuje. Na wyświetlaczu <b>3</b> miga  5x.	System jest za gorący.	Programator <b>2</b> nastawić na /!\ i pobrać ok. jedną filiżankę gorącej wody.
Program usuwania kamienia nie startuje.	Filtr jest aktywny	Wyjąć filtr i nastawić stopień twardości wody. Nie wolno usuwać kamienia z założonym filtrem.
Głośny dźwięk zespołu mielącego.	W zespole mielącym znajduje się ciało obce (np. kamyki, które zdarzają się nawet w najlepszych gatunkach kawy).	Skontaktować się z autoryzowanym serwisem. <b>Wskazówka:</b> Urządzenie może dalej parzyć kawę mieloną.
 świeci się     migają	Pierścień świetlny przycisku  <b>4</b> miga. Urządzenie jest za zimne.	Zaczekać, aż urządzenie ogrzeje się do temperatury pokojowej.
 lub  świecą się     migają	Pierścień świetlny przycisku  <b>4</b> miga. Usterka techniczna.	Urządzenie wyłączyć wyłącznikiem <b>1</b> na co najmniej 10 sekund.
<b>Jeżeli zakłócenia nie można usunąć opisanymi wyżej sposobami, należy zadzwonić na Hotline!</b>		

Zastrzega się prawo wprowadzania zmian.



# Garantiebedingungen

Gültig in der Bundesrepublik Deutschland

Die nachstehenden Bedingungen, die Voraussetzungen und Umfang unserer Garantieleistung umschreiben, lassen die Gewährleistungsverpflichtungen des Verkäufers aus dem Kaufvertrag mit dem Endabnehmer unberührt.

Für dieses Gerät leisten wir Garantie gemäß nachstehenden Bedingungen:

1. Wir beheben unentgeltlich nach Maßgabe der folgenden Bedingungen (Nr. 2 – 6) Mängel am Gerät, die nachweislich auf einem Material- und/ oder Herstellungsfehler beruhen wenn sie uns unverzüglich nach Feststellung und innerhalb von 24 Monaten – bei gewerblichem Gebrauch oder gleichzusetzender Beanspruchung innerhalb von 12 Monaten – nach Lieferung an den Erstendabnehmer gemeldet werden. Zeigt sich der Mangel innerhalb von 6 Monaten ab Lieferung, wird vermutet, dass es sich um einen Material- oder Herstellungsfehler handelt.
  2. Die Garantie erstreckt sich nicht auf leicht zerbrechliche Teile wie z.B. Glas oder Kunststoff bzw. Glühlampen, sowie nicht auf Schäden, die durch Steine im Mahlwerk verursacht wurden und nicht auf Schäden aus chemischen und elektrochemischen Einwirkungen von Wasser, wie verkalkte Heizsysteme. Ebenso kann keine Garantie übernommen werden, für nutzungsbedingte Schäden an Verschleißteilen, sowie Schäden infolge übermäßiger Beanspruchung (mehr als 7500 Brühungen pro Jahr).  
Eine Garantiepflicht wird nicht ausgelöst durch geringfügige Abweichungen von der Soll-Beschaffenheit, die für Wert und Gebrauchstauglichkeit des Gerätes unerheblich sind, oder durch Schäden aus chemischen und elektrochemischen Einwirkungen von Wasser, sowie allgemein aus anomalen Umweltbedingungen oder sachfremden Betriebsbedingungen oder das Gerät sonst mit ungeeigneten Stoffen in Berührung gekommen ist. Ebenso kann keine Garantie übernommen werden, wenn die Mängel am Gerät auf Transportschäden, die nicht von uns zu vertreten sind, nicht fachgerechte Installation und Montage, Fehlgebrauch, mangelnde Pflege oder Nichtbeachtung von Bedienungs- oder Montagehinweisen zurückzuführen sind.  
Der Garantieanspruch erlischt, wenn Reparaturen oder Eingriffe von Personen vorgenommen werden, die hierzu von uns nicht ermächtigt sind, oder wenn unsere Geräte mit Ersatzteilen, Ergänzungs- oder Zubehörteilen versehen werden, die keine Originalteile sind und dadurch ein Defekt verursacht wurde.
  3. Die Garantieleistung erfolgt in der Weise, dass mangelhafte Teile nach unserer Wahl unentgeltlich instandgesetzt oder durch einwandfreie Teile ersetzt werden.  
Espresso-/Kaffee-Vollautomaten für die unter Bezugnahme auf diese Garantie eine Garantieleistung beansprucht wird, sind in unsere Zentralwerkstatt für Kleine Hausgeräte (siehe unter Adressen) einzusenden. Nach Kontaktaufnahme mit der Info-Hotline wird gegebenenfalls eine Abholung veranlasst.  
Instandsetzungen am Aufstellungsort können nur für stationär betriebene (feststehende) Geräte verlangt werden. Es ist jeweils der Kaufbeleg mit Kauf- und/oder Lieferdatum vorzulegen. Ersetzte Teile gehen in unser Eigentum über.
  4. Sofern die Nachbesserung von uns abgelehnt wird oder fehlschlägt, wird innerhalb der oben genannten Garantiezeit auf Wunsch des Endabnehmers kostenfrei gleichwertiger Ersatz geliefert.  
Im Falle einer Ersatzlieferung behalten wir uns die Geltendmachung einer angemessenen Nutzungsanrechnung für die bisherige Nutzungszeit vor.
  5. Garantieleistungen bewirken weder eine Verlängerung der Garantiefrist, noch setzen sie eine neue Garantiefrist in Lauf. Die Garantiefrist für eingebaute Ersatzteile endet mit der Garantiefrist für das ganze Gerät.
  6. Weitergehende oder andere Ansprüche, insbesondere solche auf Ersatz außerhalb des Gerätes entstandener Schäden sind – soweit eine Haftung nicht zwingend gesetzlich angeordnet ist – ausgeschlossen.
- Diese Garantiebedingungen gelten für in Deutschland gekaufte Geräte. Werden Geräte ins Ausland verbracht, die die technischen Voraussetzungen (z.B. Spannung, Frequenz, Gasarten, etc.) für das entsprechende Land aufweisen und die für die jeweiligen Klima- und Umweltbedingungen geeignet sind, gelten diese Garantiebedingungen auch, soweit wir in dem entsprechenden Land ein Kundendienstnetz haben. Für im Ausland gekaufte Geräte gelten die von unserer jeweils zuständigen Landesvertretung herausgegebenen Garantiebedingungen. Diese können Sie über Ihren Fachhändler, bei dem Sie das Gerät gekauft haben, oder direkt bei unserer Landesvertretung anfordern.

## Beachten Sie unser weiteres Kundendienst-Angebot:

Auch nach Ablauf der Garantie stehen Ihnen unser Werkskundendienst und unsere Servicepartner zur Verfügung.

# Family Line

0 18 05-54 74 36 (EUR 0,12/Min)

Siemens-Hausgeräte

Besuchen Sie uns im Internet:

<http://www.siemens.de/hausgeraete>